



33 Wade Rd
Latham, NY 12110
Phone: (518) 786-1200
Fax: (518) 786-1476

Formulaire de Commande de Toile • RECTANGLE

Date: _____ Mandat #: _____

Bon de Travail: _____ Nouvelle Piscine

INSTRUCTIONS D'EXPÉDITION Toile de Remplacement

Expédier Via: _____ Soumission seulement
Les commandes peuvent être envoyées par courriel à : linerorder@thevinylworks.com

REVENDEUR

Nom: _____
Adresse: _____
Ville/Etat: _____
Code Postal: _____
Téléphone : _____
Télécopieur : _____
Courriel: _____

EXPÉDIER À

Nom: _____
Adresse: _____
Ville/Etat: _____
Code Postal: _____

MOTIF

Murs latéraux: _____
Fond: _____
 Pas d'Escalier
 Escalier en Acier (envoyez un plan complet avec la commande)
 Escalier en Thermo Plastique: Droit Arrondi
** Indiquez le joint mural dans votre croquis **

JOINT MURAL

Avec Crochet Avec Rabat

JOINT DEL'ESCALIER

Avec Crochet Tige et Boucles

La production rapide de votre toile dépendra de la précision et de la clarté de ce formulaire. Aucune toile sur mesure ne sera fabriquée si les renseignements sur ce formulaire sont incomplets.
Les modalités et conditions de la vente sont les mêmes que ceux qui figurent dans le catalogue d'accessoires.
Chaque toile Vinyl Works porte une identification (conformément aux plus récentes normes ANSI/APSP pour les piscines résidentielles) et vient avec une garantie, des autocollants de sécurité, une affiche et d'autres articles de sécurité et instructions afin d'en assurer une utilisation appropriée.
Par la présente, j'autorise Vinyl Works Inc à fabriquer en commande spéciale une toile sur mesure pour une piscine creusée conformément aux dessins fournis. Je reconnais que Vinyl Works Inc n'a pas participé à l'élaboration des dessins ni à la transcription des spécifications techniques de cette toile, et que je suis entièrement responsable desdits renseignements. De plus, je consens à ne pas tenir Vinyl Works Inc responsable, c'est-à-dire que je m'engage à payer toute réclamation et/ou dépense résultant de la conception ou de l'utilisation de ladite toile fabriquée sur mesure.

Signature: _____

Note : La diagonale doit être mesurée à partir du coin à 90°

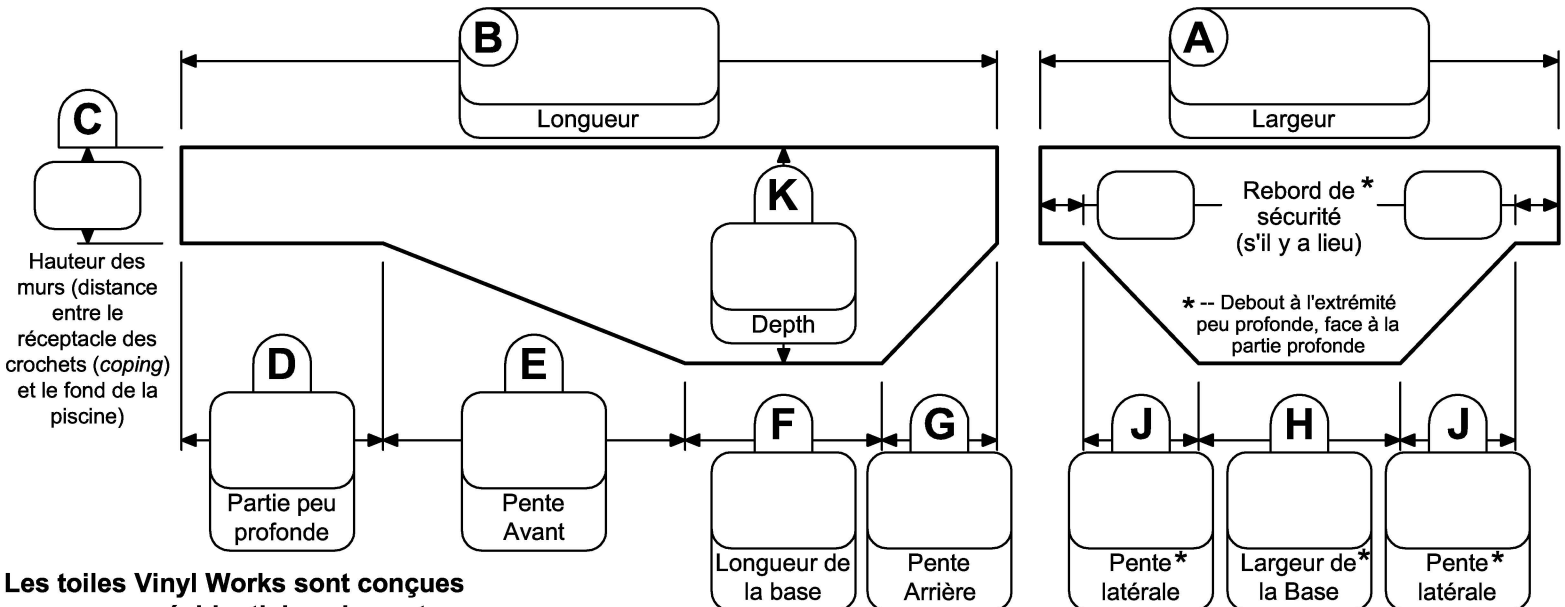
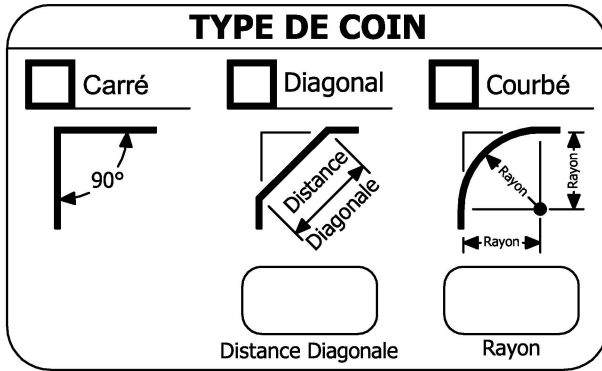
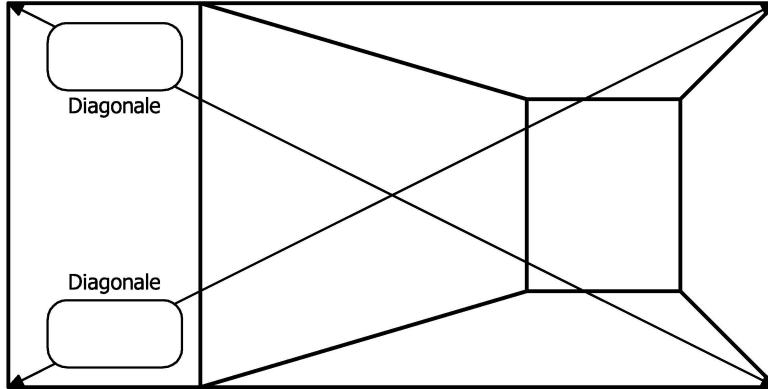

Les toiles Vinyl Works sont conçues pour usage résidentiel seulement



Formulaire de Commande de Toile • 90° EL GAUCHE

33 Wade Rd
Latham, NY 12110
Phone: (518) 786-1200
Fax: (518) 786-1476

Date: _____ Mandat #: _____

Bon de Travail: _____ Nouvelle Piscine

INSTRUCTIONS D'EXPÉDITION Toile de Remplacement

Expédier Via: _____ Soumission seulement
Les commandes peuvent être envoyées par courriel à : linerorder@thevinylworks.com

REVENDEUR

Nom: _____
Adresse: _____
Ville/Etat: _____
Code Postal: _____
Téléphone : _____
Télocopieur : _____
Courriel: _____

EXPÉDIER À

Nom: _____
Adresse: _____
Ville/Etat: _____
Code Postal: _____

MOTIF

Murs latéraux: _____
Fond: _____
 Pas d'Escalier
 Escalier en Acier (envoyez un plan complet avec la commande)
 Escalier en Thermo Plastique: Droit Arrondi
** Indiquez le joint mural dans votre croquis **

JOINT MURAL

Avec Crochet Avec Rabat

JOINT DEL'ESCALIER

Avec Crochet Tige et Boucles

La production rapide de votre toile dépendra de la précision et de la clarté de ce formulaire. Aucune toile sur mesure ne sera fabriquée si les renseignements sur ce formulaire sont incomplets.
Les modalités et conditions de la vente sont les mêmes que ceux qui figurent dans le catalogue d'accessoires.
Chaque toile Vinyl Works porte une identification (conformément aux plus récentes normes ANSI/APSP pour les piscines résidentielles) et vient avec une garantie, des autocollants de sécurité, une affiche et d'autres articles de sécurité et instructions afin d'en assurer une utilisation appropriée.
Par la présente, j'autorise Vinyl Works Inc à fabriquer en commande spéciale une toile sur mesure pour une piscine creusée conformément aux dessins fournis. Je reconnais que Vinyl Works Inc n'a pas participé à l'élaboration des dessins ni à la transcription des spécifications techniques de cette toile, et que je suis entièrement responsable desdits renseignements. De plus, je consens à ne pas tenir Vinyl Works Inc responsable, c'est-à-dire que je m'engage à payer toute réclamation et/ou dépense résultant de la conception ou de l'utilisation de ladite toile fabriquée sur mesure.

Signature: _____

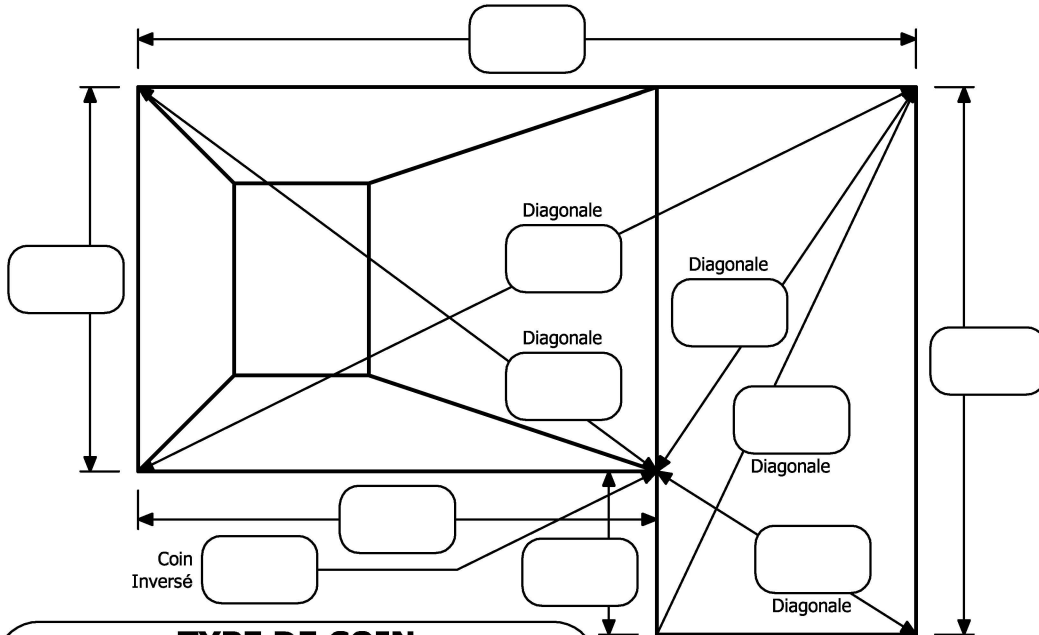

TYPE DE COIN

Carré Diagonal Courbé

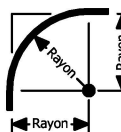
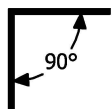

Distance Diagonale

Rayon

Note : La diagonale doit être mesurée à partir du coin à 90°

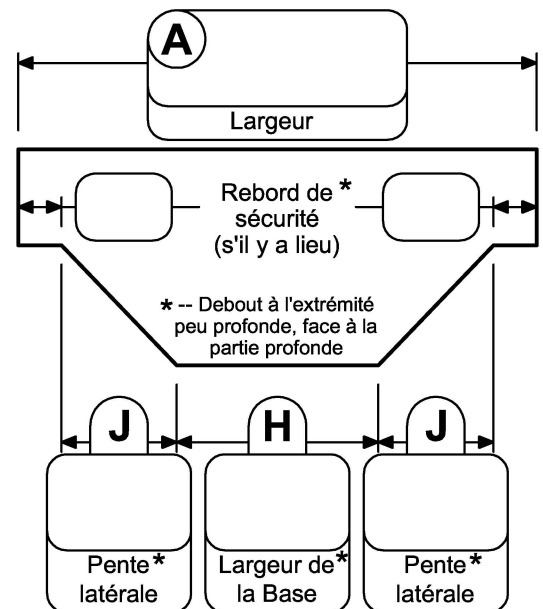
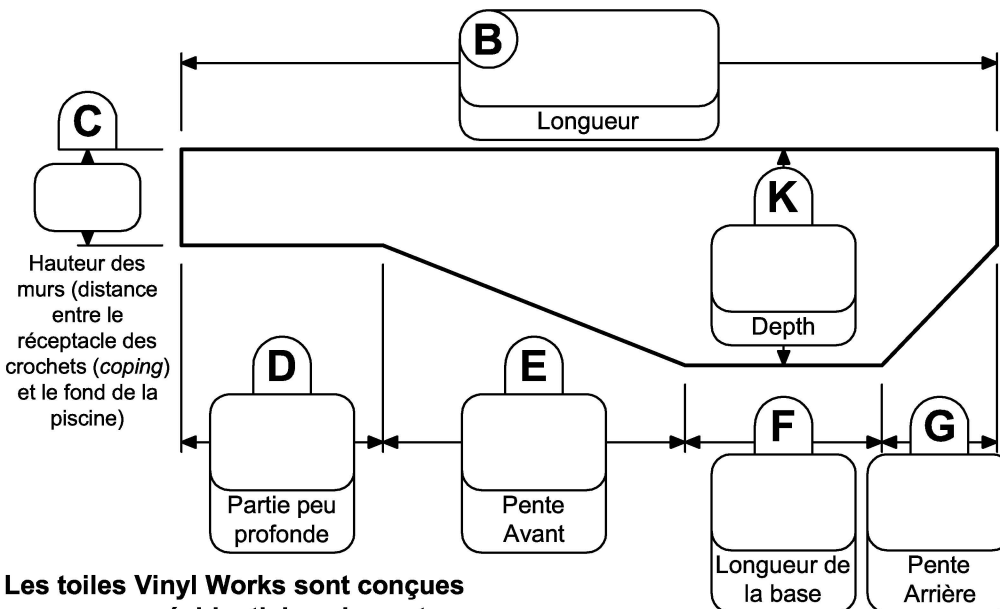

Les toiles Vinyl Works sont conçues pour usage résidentiel seulement



Formulaire de Commande de Toile • 90° EL DROITE

33 Wade Rd
Latham, NY 12110
Phone: (518) 786-1200
Fax: (518) 786-1476

Date: _____ Mandat #: _____

Bon de Travail: _____ Nouvelle Piscine

INSTRUCTIONS D'EXPÉDITION

Expédier Via: _____ Toile de Remplacement

Les commandes peuvent être envoyées par courriel à : linerorder@thevinylworks.com Soumission seulement

REVENDEUR

Nom: _____
Adresse: _____
Ville/Etat: _____
Code Postal: _____
Téléphone : _____
Télocopieur : _____
Courriel: _____

EXPÉDIER À

Nom: _____
Adresse: _____
Ville/Etat: _____
Code Postal: _____

MOTIF

Murs latéraux: _____
Fond: _____

Pas d'Escalier

Escalier en Acier (envoyez un plan complet avec la commande)

Escalier en Thermo Plastique: Droit Arrondi

**** Indiquez le joint mural dans votre croquis ****

JOINT MURAL

Avec Crochet Avec Rabat

JOINT DEL'ESCALIER

Avec Crochet Tige et Boucles

La production rapide de votre toile dépendra de la précision et de la clarté de ce formulaire. Aucune toile sur mesure ne sera fabriquée si les renseignements sur ce formulaire sont incomplets.

Les modalités et conditions de la vente sont les mêmes que ceux qui figurent dans le catalogue d'accessoires.

Chaque toile Vinyl Works porte une identification (conformément aux plus récentes normes ANSI/APSP pour les piscines résidentielles) et vient avec une garantie, des autocollants de sécurité, une affiche et d'autres articles de sécurité et instructions afin d'en assurer une utilisation appropriée.

Par la présente, j'autorise Vinyl Works Inc à fabriquer en commande spéciale une toile sur mesure pour une piscine creusée conformément aux dessins fournis. Je reconnais que Vinyl Works Inc n'a pas participé à l'élaboration des dessins ni à la transcription des spécifications techniques de cette toile, et que je suis entièrement responsable desdits renseignements. De plus, je consens à ne pas tenir Vinyl Works Inc responsable, c'est-à-dire que je m'engage à payer toute réclamation et/ou dépense résultant de la conception ou de l'utilisation de ladite toile fabriquée sur mesure.

Signature: _____

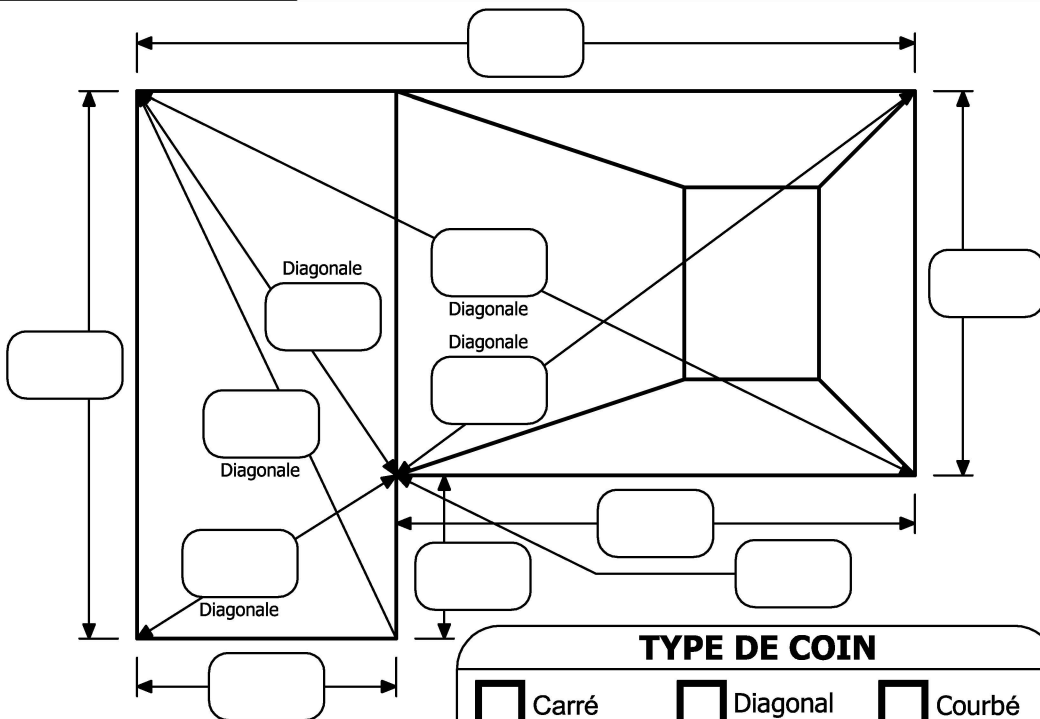

Note : La diagonale doit être mesurée à partir du coin à 90°

TYPE DE COIN

Carré Diagonal Courbé

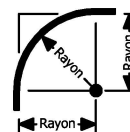
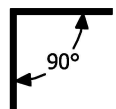

Distance Diagonale

Rayon

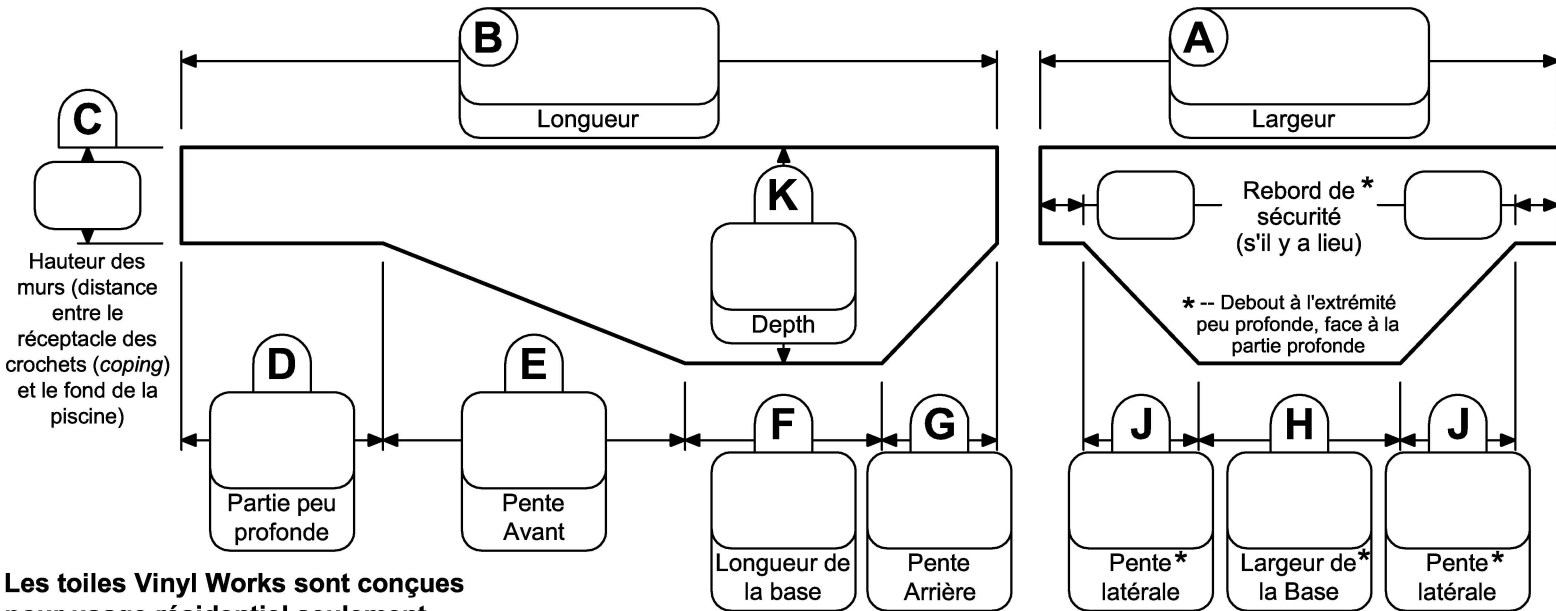

Les toiles Vinyl Works sont conçues pour usage résidentiel seulement



Formulaire de Commande de Toile • LAZY EL GAUCHE

33 Wade Rd
Latham, NY 12110
Phone: (518) 786-1200
Fax: (518) 786-1476

Date: _____ Mandat #: _____

Bon de Travail: _____ Nouvelle Piscine

INSTRUCTIONS D'EXPÉDITION Toile de Remplacement

Expédier Via: _____ Soumission seulement
Les commandes peuvent être envoyées par courriel à : linerorder@thevinylworks.com

REVENDEUR

Nom: _____
Adresse: _____
Ville/Etat: _____
Code Postal: _____
Téléphone : _____
Télocopieur : _____
Courriel: _____

EXPÉDIER À

Nom: _____
Adresse: _____
Ville/Etat: _____
Code Postal: _____

MOTIF

Murs latéraux: _____
Fond: _____
 Pas d'Escalier
 Escalier en Acier (envoyez un plan complet avec la commande)
 Escalier en Thermo Plastique: Droit Arrondi
** Indiquez le joint mural dans votre croquis **

JOINT MURAL

Avec Crochet Avec Rabat

JOINT DEL'ESCALIER

Avec Crochet Tige et Boucles

La production rapide de votre toile dépendra de la précision et de la clarté de ce formulaire. Aucune toile sur mesure ne sera fabriquée si les renseignements sur ce formulaire sont incomplets.

Les modalités et conditions de la vente sont les mêmes que ceux qui figurent dans le catalogue d'accessoires.

Chaque toile Vinyl Works porte une identification (conformément aux plus récentes normes ANSI/APSP pour les piscines résidentielles) et vient avec une garantie, des autocollants de sécurité, une affiche et d'autres articles de sécurité et instructions afin d'en assurer une utilisation appropriée.

Par la présente, j'autorise Vinyl Works Inc à fabriquer en commande spéciale une toile sur mesure pour une piscine creusée conformément aux dessins fournis. Je reconnais que Vinyl Works Inc n'a pas participé à l'élaboration des dessins ni à la transcription des spécifications techniques de cette toile, et que je suis entièrement responsable desdits renseignements. De plus, je consens à ne pas tenir Vinyl Works Inc responsable, c'est-à-dire que je m'engage à payer toute réclamation et/ou dépense résultant de la conception ou de l'utilisation de ladite toile fabriquée sur mesure.

Signature: _____

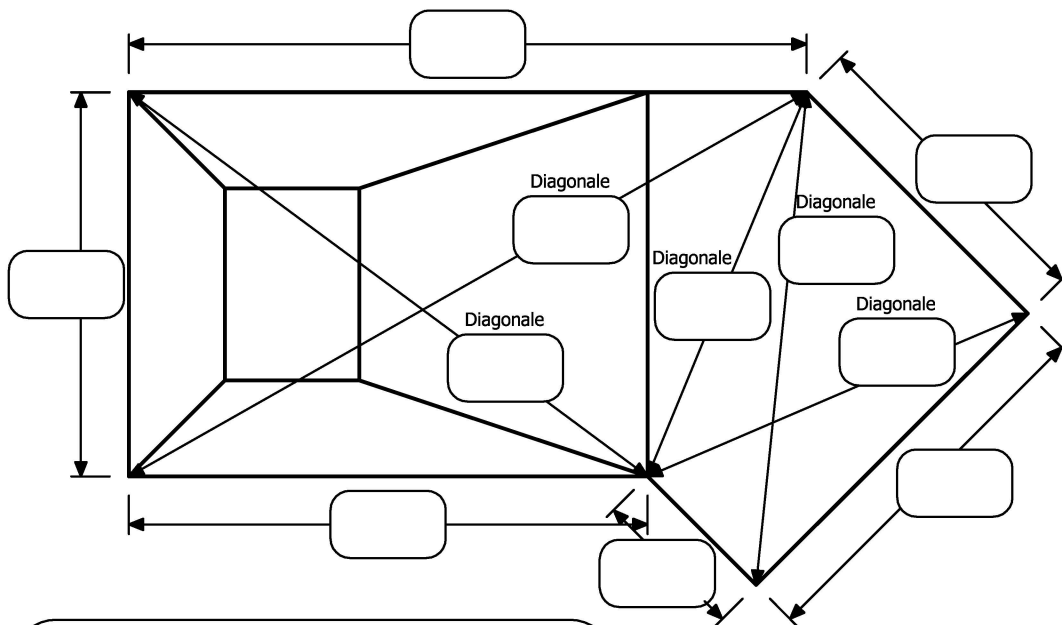

TYPE DE COIN

Carré Diagonal Courbé

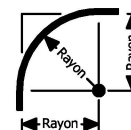
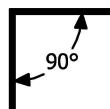

Distance Diagonale

Rayon

Note : La diagonale doit être mesurée à partir du coin à 90°

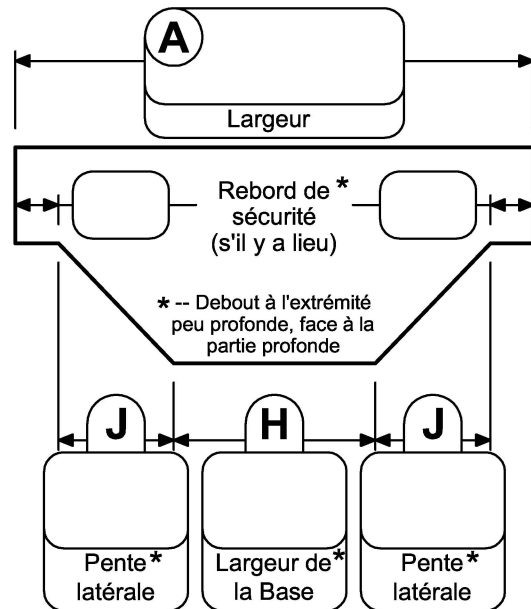
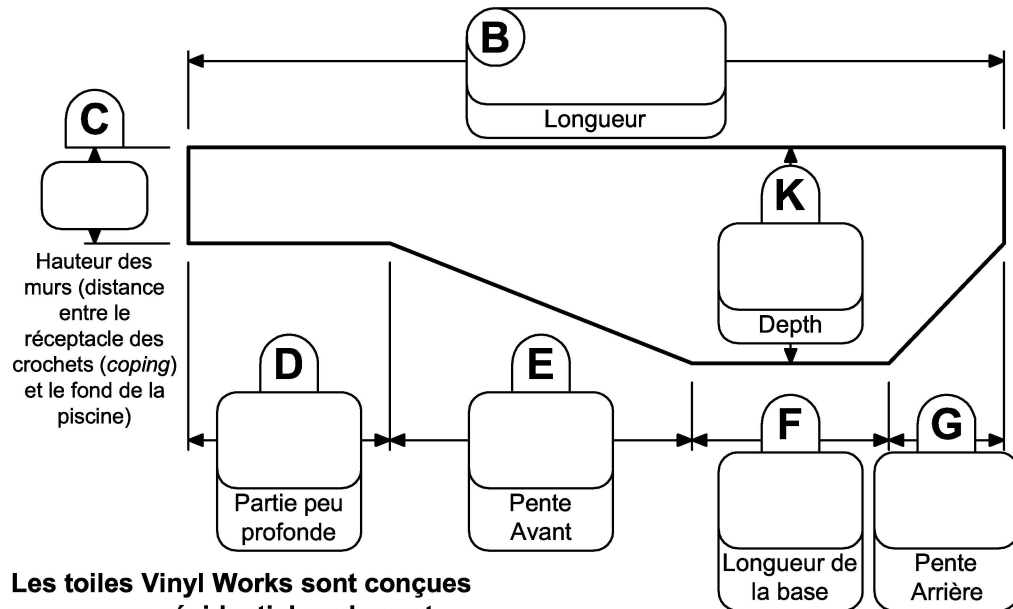

Les toiles Vinyl Works sont conçues pour usage résidentiel seulement



33 Wade Rd
Latham, NY 12110
Phone: (518) 786-1200
Fax: (518) 786-1476

Formulaire de Commande de Toile • LAZY EL DROITE

Date: _____ Mandat #: _____

Bon de Travail: _____ Nouvelle Piscine

INSTRUCTIONS D'EXPÉDITION Toile de Remplacement

Expédier Via: _____ Soumission seulement
Les commandes peuvent être envoyées par courriel à : linerorder@thevinylworks.com

REVENDEUR

Nom: _____
Adresse: _____
Ville/Etat: _____
Code Postal: _____
Téléphone : _____
Télocopieur : _____
Courriel: _____

EXPÉDIER À

Nom: _____
Adresse: _____
Ville/Etat: _____
Code Postal: _____

MOTIF

Murs latéraux: _____
Fond: _____
 Pas d'Escalier
 Escalier en Acier (envoyez un plan complet avec la commande)
 Escalier en Thermo Plastique: Droit
Arrondi
**** Indiquez le joint mural dans votre croquis ****

JOINT MURAL

Avec Crochet Avec Rabat

JOINT DEL'ESCALIER

Avec Crochet Tige et Boucles

La production rapide de votre toile dépendra de la précision et de la clarté de ce formulaire. Aucune toile sur mesure ne sera fabriquée si les renseignements sur ce formulaire sont incomplets.

Les modalités et conditions de la vente sont les mêmes que ceux qui figurent dans le catalogue d'accessoires.

Chaque toile Vinyl Works porte une identification (conformément aux plus récentes normes ANSI/APSP pour les piscines résidentielles) et vient avec une garantie, des autocollants de sécurité, une affiche et d'autres articles de sécurité et instructions afin d'en assurer une utilisation appropriée.

Par la présente, j'autorise Vinyl Works Inc à fabriquer en commande spéciale une toile sur mesure pour une piscine creusée conformément aux dessins fournis. Je reconnais que Vinyl Works Inc n'a pas participé à l'élaboration des dessins ni à la transcription des spécifications techniques de cette toile, et que je suis entièrement responsable desdits renseignements. De plus, je consens à ne pas tenir Vinyl Works Inc responsable, c'est-à-dire que je m'engage à payer toute réclamation et/ou dépense résultant de la conception ou de l'utilisation de ladite toile fabriquée sur mesure.

Signature: _____

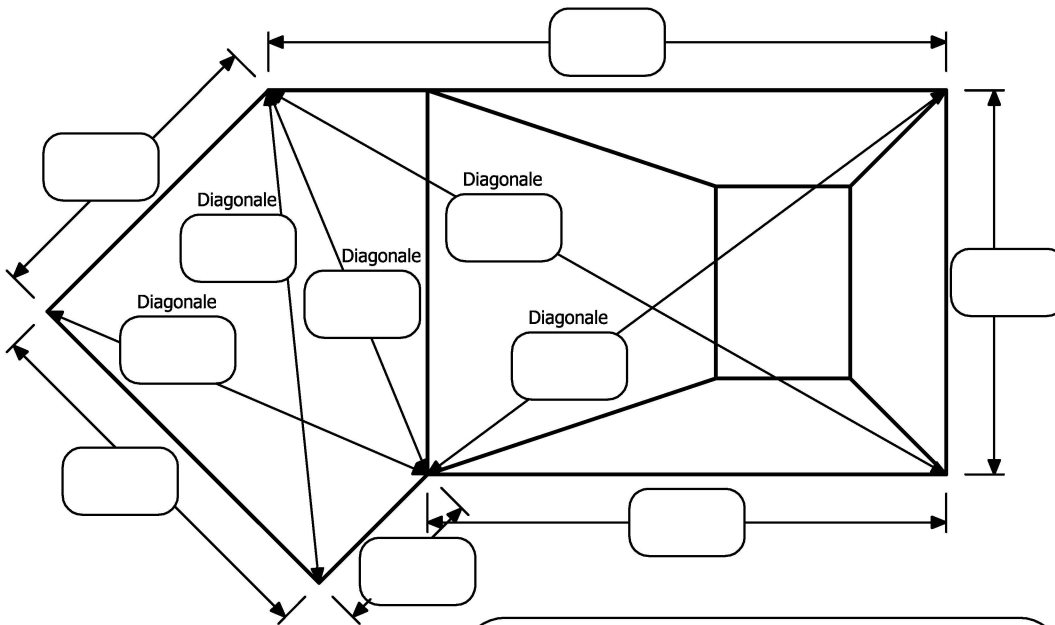

Note : La diagonale doit être mesurée à partir du coin à 90°

TYPE DE COIN

Carré Diagonal Courbé

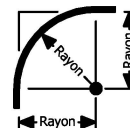
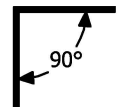

Distance Diagonale

Rayon

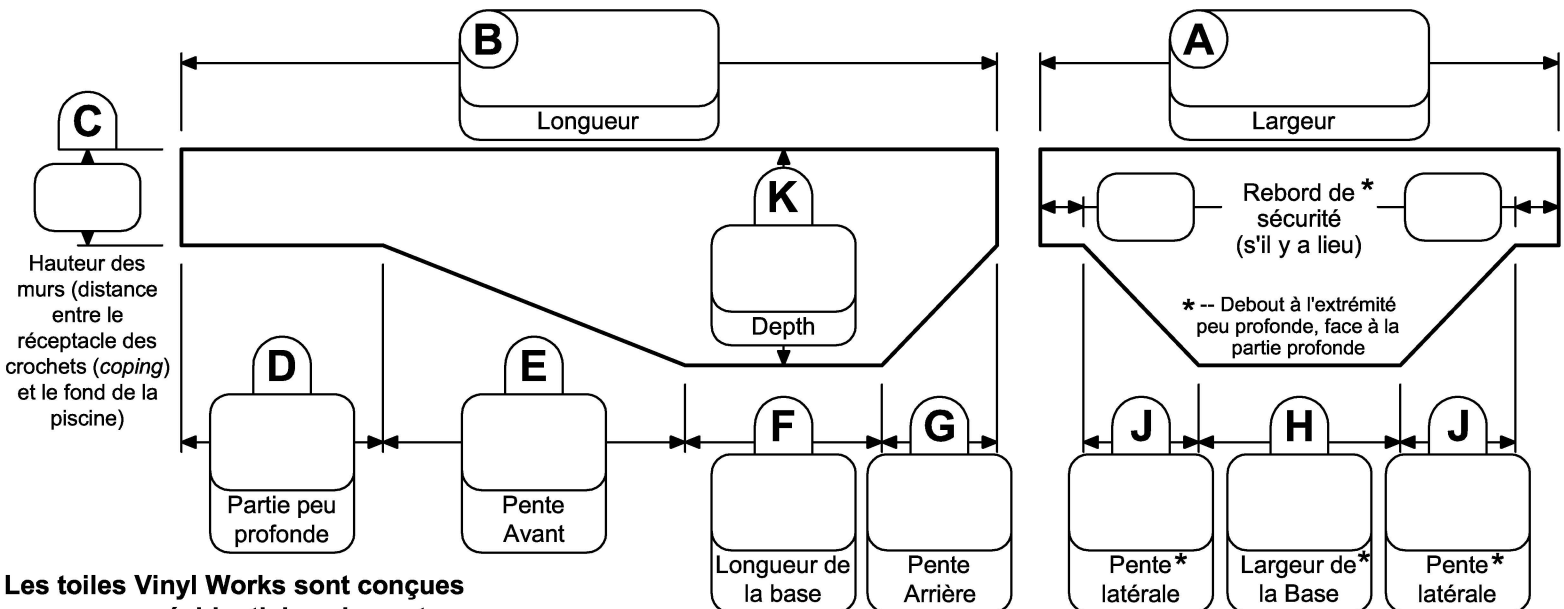

Les toiles Vinyl Works sont conçues pour usage résidentiel seulement



Formulaire de Commande de Toile • ROMAINE

33 Wade Rd
Latham, NY 12110
Phone: (518) 786-1200
Fax: (518) 786-1476

Date: _____ Mandat #: _____

Bon de Travail: _____ Nouvelle Piscine

INSTRUCTIONS D'EXPÉDITION Toile de Remplacement

Expédier Via: _____ Soumission seulement
Les commandes peuvent être envoyées par courriel à : linerorder@thevinylworks.com

REVENDEUR

Nom: _____
Adresse: _____
Ville/Etat: _____
Code Postal: _____
Téléphone : _____
Télocopieur : _____
Courriel: _____

EXPÉDIER À

Nom: _____
Adresse: _____
Ville/Etat: _____
Code Postal: _____

MOTIF

Murs latéraux: _____
Fond: _____
 Pas d'Escalier
 Escalier en Acier (envoyez un plan complet avec la commande)
 Escalier en Thermo Plastique: Droit Arrondi
** Indiquez le joint mural dans votre croquis **

JOINT MURAL

Avec Crochet Avec Rabat

JOINT DEL'ESCALIER

Avec Crochet Tige et Boucles

La production rapide de votre toile dépendra de la précision et de la clarté de ce formulaire. Aucune toile sur mesure ne sera fabriquée si les renseignements sur ce formulaire sont incomplets.

Les modalités et conditions de la vente sont les mêmes que ceux qui figurent dans le catalogue d'accessoires.

Chaque toile Vinyl Works porte une identification (conformément aux plus récentes normes ANSI/APSP pour les piscines résidentielles) et vient avec une garantie, des autocollants de sécurité, une affiche et d'autres articles de sécurité et instructions afin d'en assurer une utilisation appropriée.

Par la présente, j'autorise Vinyl Works Inc à fabriquer en commande spéciale une toile sur mesure pour une piscine creusée conformément aux dessins fournis. Je reconnais que Vinyl Works Inc n'a pas participé à l'élaboration des dessins ni à la transcription des spécifications techniques de cette toile, et que je suis entièrement responsable desdits renseignements. De plus, je consens à ne pas tenir Vinyl Works Inc responsable, c'est-à-dire que je m'engage à payer toute réclamation et/ou dépense résultant de la conception ou de l'utilisation de ladite toile fabriquée sur mesure.

Signature: _____

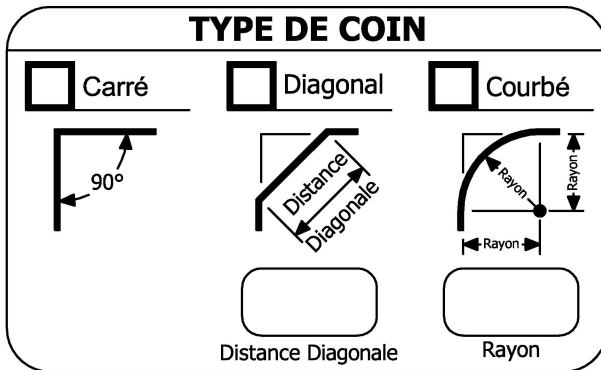
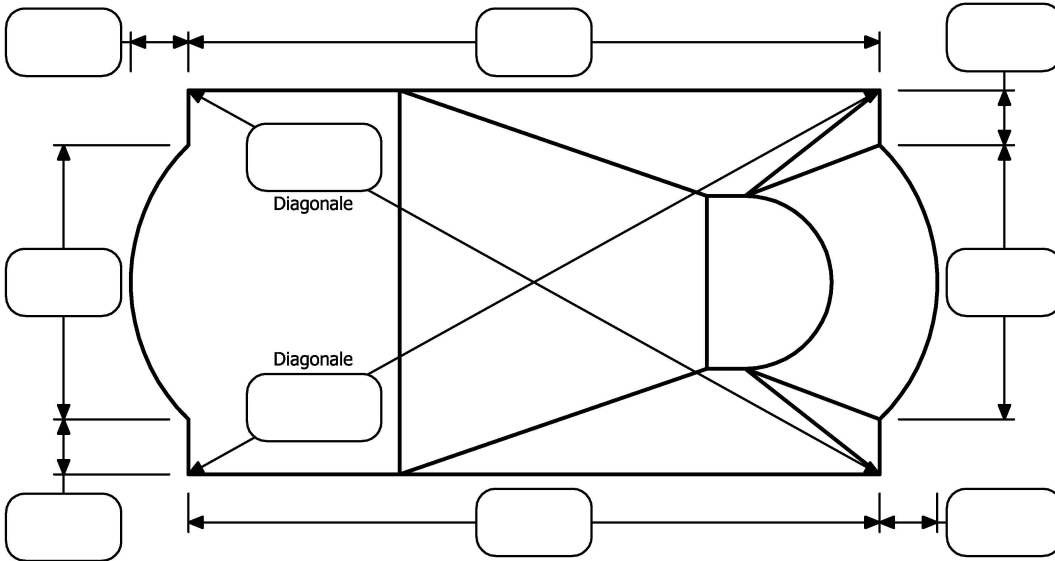

Note : La diagonale doit être mesurée à partir du coin à 90°

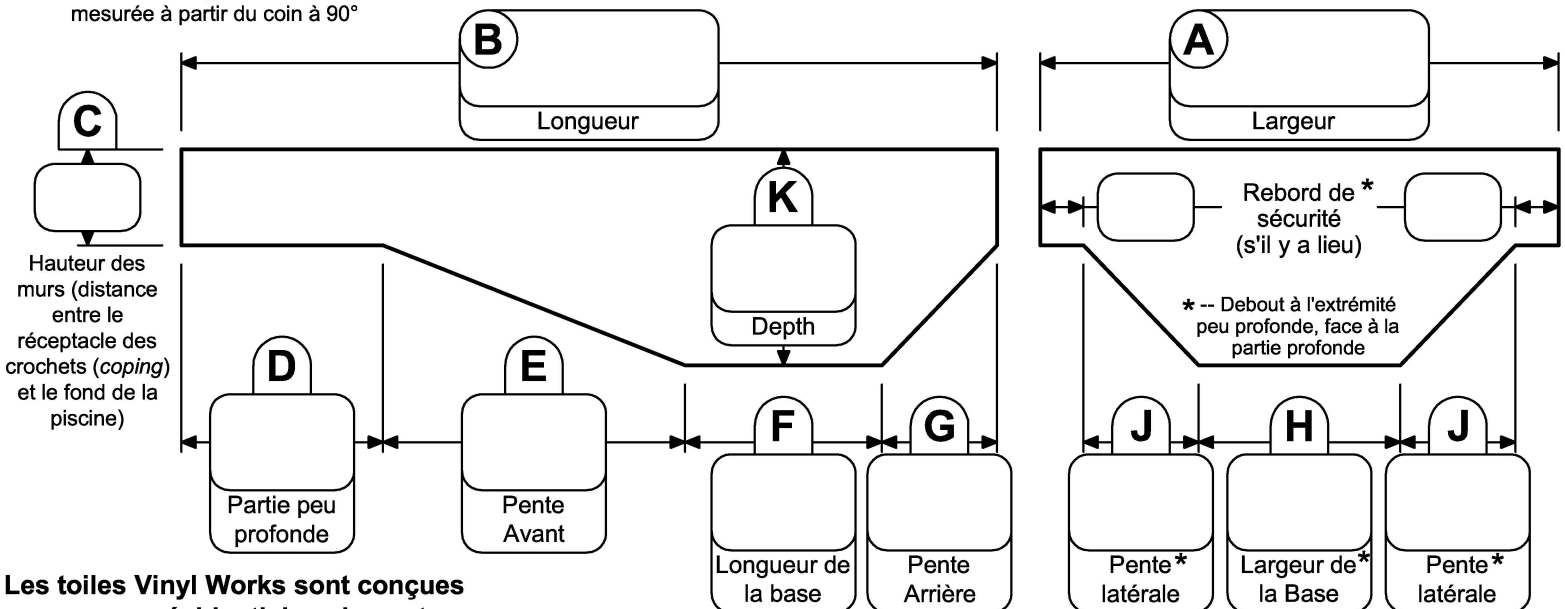

Les toiles Vinyl Works sont conçues pour usage résidentiel seulement



Formulaire de Commande de Toile • ROMAINE LAZY EL GAUCHE

33 Wade Rd
Latham, NY 12110
Phone: (518) 786-1200
Fax: (518) 786-1476

Date: _____ Mandat #: _____

Bon de Travail: _____ Nouvelle Piscine

INSTRUCTIONS D'EXPÉDITION Toile de Remplacement

Expédier Via: _____ Soumission seulement
Les commandes peuvent être envoyées par courriel à : linerorder@thevinylworks.com

REVENDEUR

Nom: _____

Adresse: _____

Ville/Etat: _____

Code Postal: _____

Téléphone : _____

Télocopieur : _____

Courriel: _____

EXPÉDIER À

Nom: _____

Adresse: _____

Ville/Etat: _____

Code Postal: _____

MOTIF

Murs latéraux: _____

Fond: _____

- Pas d'Escalier
- Escalier en Acier (envoyez un plan complet avec la commande)
- Escalier en Thermo Plastique: Droit
Arrondi

**** Indiquez le joint mural dans votre croquis ****

JOINT MURAL

- Avec Crochet Avec Rabat

JOINT DEL'ESCALIER

- Avec Crochet Tige et Boucles

La production rapide de votre toile dépendra de la précision et de la clarté de ce formulaire. Aucune toile sur mesure ne sera fabriquée si les renseignements sur ce formulaire sont incomplets.

Les modalités et conditions de la vente sont les mêmes que ceux qui figurent dans le catalogue d'accessoires.

Chaque toile Vinyl Works porte une identification (conformément aux plus récentes normes ANSI/APSP pour les piscines résidentielles) et vient avec une garantie, des autocollants de sécurité, une affiche et d'autres articles de sécurité et instructions afin d'en assurer une utilisation appropriée.

Par la présente, j'autorise Vinyl Works Inc à fabriquer en commande spéciale une toile sur mesure pour une piscine creusée conformément aux dessins fournis. Je reconnais que Vinyl Works Inc n'a pas participé à l'élaboration des dessins ni à la transcription des spécifications techniques de cette toile, et que je suis entièrement responsable desdits renseignements. De plus, je consens à ne pas tenir Vinyl Works Inc responsable, c'est-à-dire que je m'engage à payer toute réclamation et/ou dépense résultant de la conception ou de l'utilisation de ladite toile fabriquée sur mesure.

Signature: _____

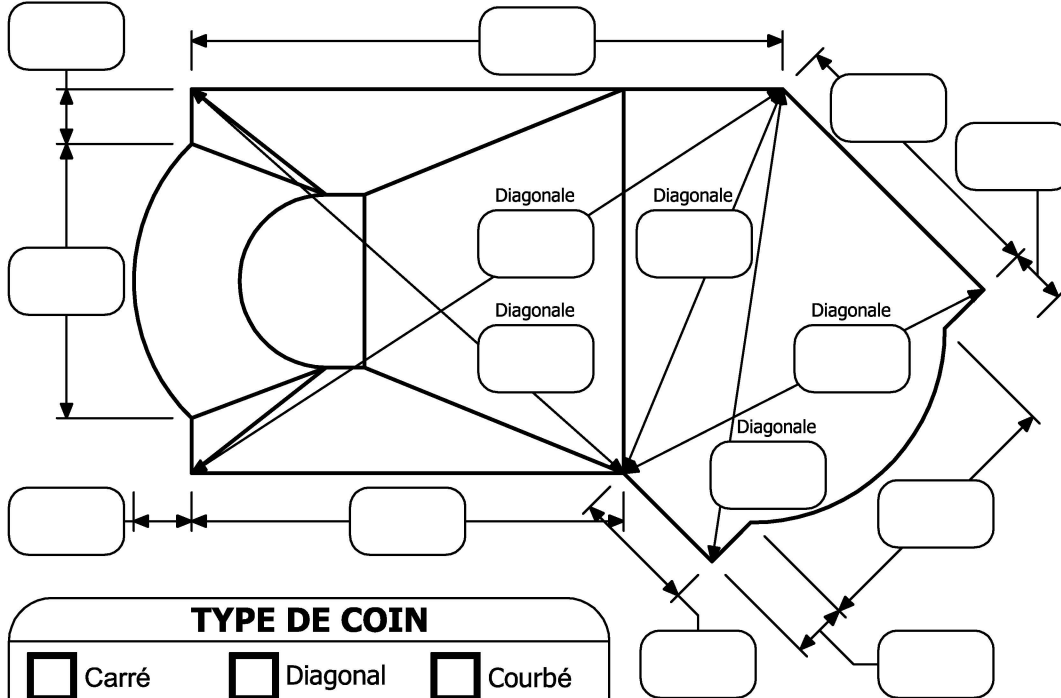

TYPE DE COIN

Carré

Diagonal

Courbé

Distance Diagonale Rayon

Note : La diagonale doit être mesurée à partir du coin à 90°

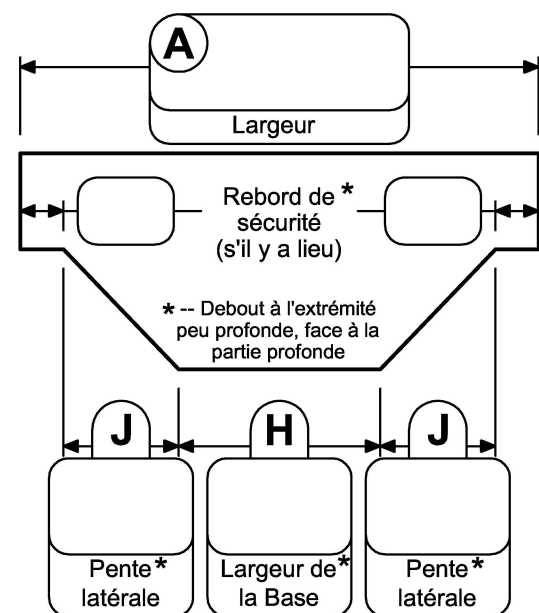
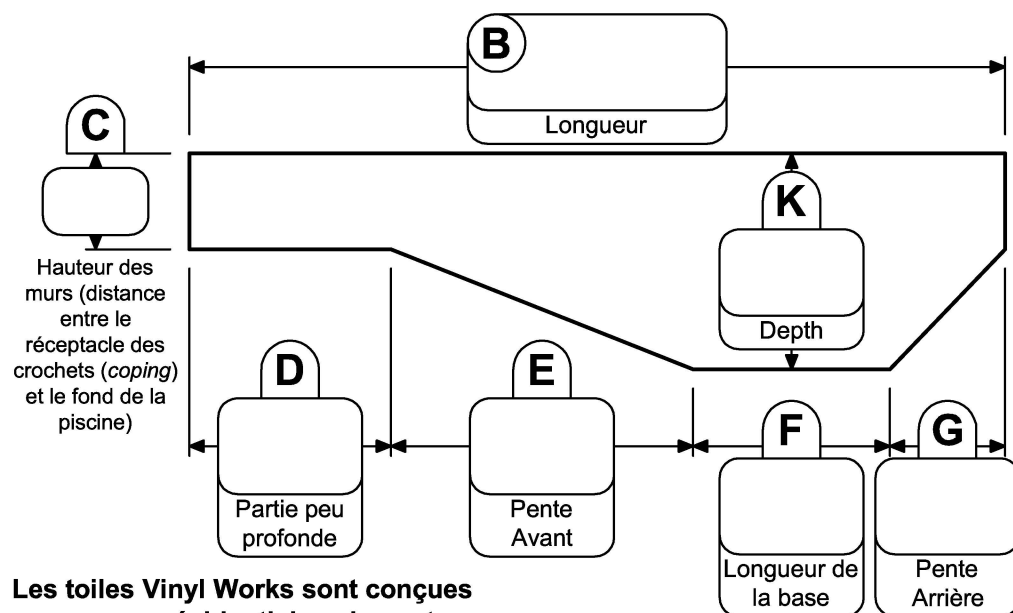

Les toiles Vinyl Works sont conçues pour usage résidentiel seulement



Formulaire de Commande de Toile • ROMAINE LAZY EL DROITE

33 Wade Rd
Latham, NY 12110
Phone: (518) 786-1200
Fax: (518) 786-1476

Date: _____ Mandat #: _____

Bon de Travail: _____ Nouvelle Piscine

INSTRUCTIONS D'EXPÉDITION Toile de Remplacement

Expédier Via: _____ Soumission seulement
Les commandes peuvent être envoyées par courriel à : linerorder@thevinylworks.com

REVENDEUR

Nom: _____
Adresse: _____
Ville/Etat: _____
Code Postal: _____
Téléphone : _____
Télécopieur : _____
Courriel: _____

EXPÉDIER À

Nom: _____
Adresse: _____
Ville/Etat: _____
Code Postal: _____

MOTIF

Murs latéraux: _____
Fond: _____
 Pas d'Escalier
 Escalier en Acier (envoyez un plan complet avec la commande)
 Escalier en Thermo Plastique: Droit Arrondi
** Indiquez le joint mural dans votre croquis **

JOINT MURAL

Avec Crochet Avec Rabat

JOINT DEL'ESCALIER

Avec Crochet Tige et Boucles

La production rapide de votre toile dépendra de la précision et de la clarté de ce formulaire. Aucune toile sur mesure ne sera fabriquée si les renseignements sur ce formulaire sont incomplets.

Les modalités et conditions de la vente sont les mêmes que ceux qui figurent dans le catalogue d'accessoires.

Chaque toile Vinyl Works porte une identification (conformément aux plus récentes normes ANSI/APSP pour les piscines résidentielles) et vient avec une garantie, des autocollants de sécurité, une affiche et d'autres articles de sécurité et instructions afin d'en assurer une utilisation appropriée.

Par la présente, j'autorise Vinyl Works Inc à fabriquer en commande spéciale une toile sur mesure pour une piscine creusée conformément aux dessins fournis. Je reconnais que Vinyl Works Inc n'a pas participé à l'élaboration des dessins ni à la transcription des spécifications techniques de cette toile, et que je suis entièrement responsable desdits renseignements. De plus, je consens à ne pas tenir Vinyl Works Inc responsable, c'est-à-dire que je m'engage à payer toute réclamation et/ou dépense résultant de la conception ou de l'utilisation de ladite toile fabriquée sur mesure.

Signature: _____

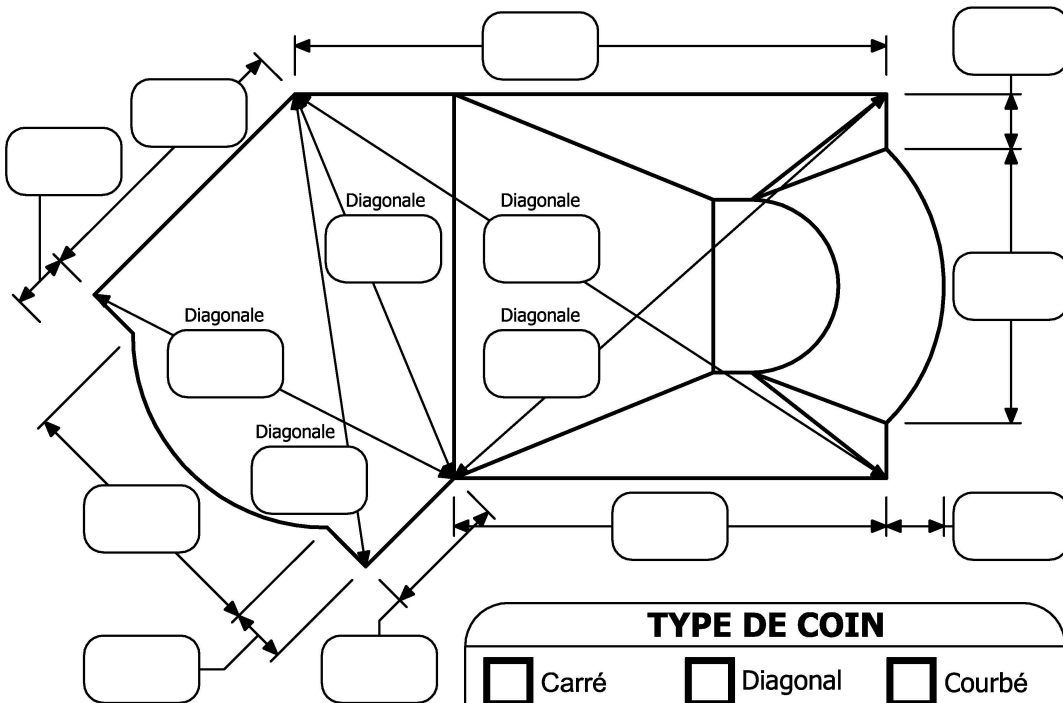

Note : La diagonale doit être mesurée à partir du coin à 90°

TYPE DE COIN

Carré Diagonal Courbé

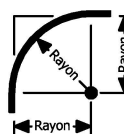
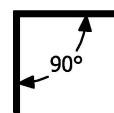

Distance Diagonale

Rayon

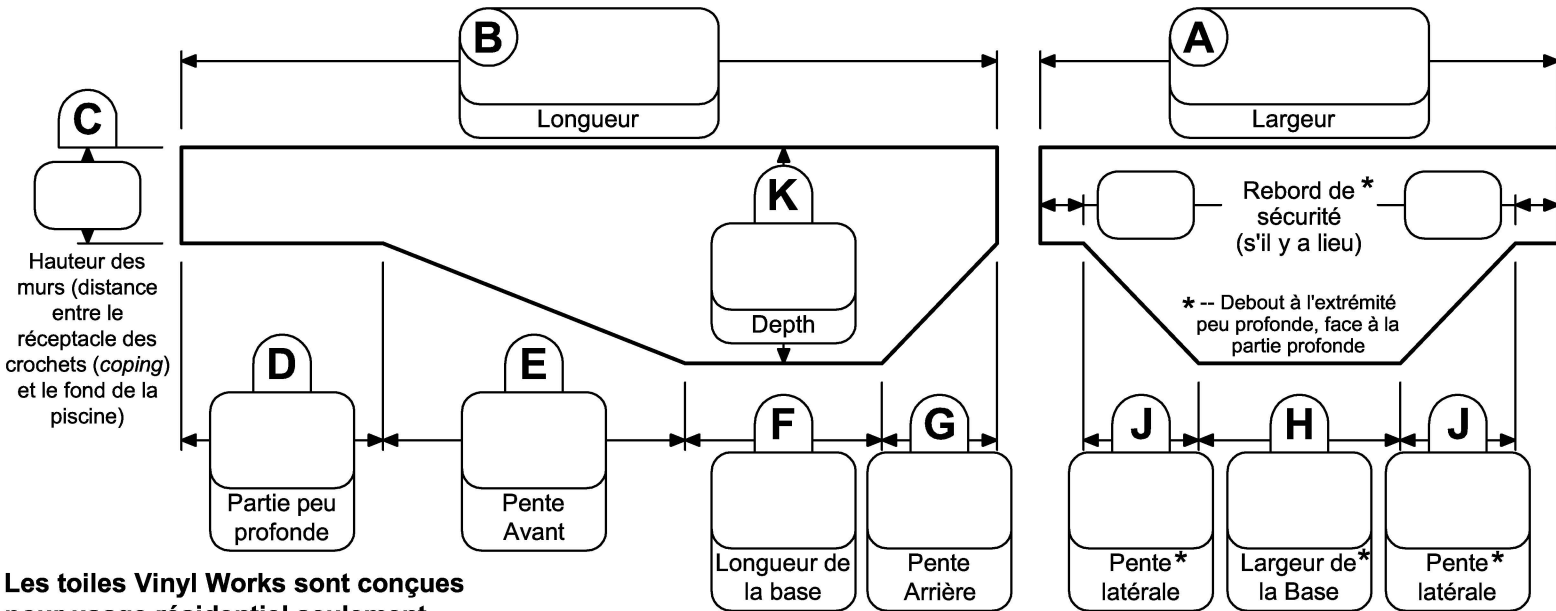

Les toiles Vinyl Works sont conçues pour usage résidentiel seulement



Formulaire de Commande de Toile • DÉCAGONE

33 Wade Rd
Latham, NY 12110
Phone: (518) 786-1200
Fax: (518) 786-1476

Date: _____ Mandat #: _____

Bon de Travail: _____ Nouvelle Piscine

INSTRUCTIONS D'EXPÉDITION Toile de Remplacement

Expédier Via: _____ Soumission seulement
Les commandes peuvent être envoyées par courriel à : linerorder@thevinylworks.com

REVENDEUR

Nom: _____
Adresse: _____
Ville/Etat: _____
Code Postal: _____
Téléphone : _____
Télocopieur : _____
Courriel: _____

EXPÉDIER À

Nom: _____
Adresse: _____
Ville/Etat: _____
Code Postal: _____

MOTIF

Murs latéraux: _____
Fond: _____
 Pas d'Escalier
 Escalier en Acier (envoyez un plan complet avec la commande)
 Escalier en Thermo Plastique: Droit Arrondi
** Indiquez le joint mural dans votre croquis **

JOINT MURAL

Avec Crochet Avec Rabat

JOINT DEL'ESCALIER

Avec Crochet Tige et Boucles

La production rapide de votre toile dépendra de la précision et de la clarté de ce formulaire. Aucune toile sur mesure ne sera fabriquée si les renseignements sur ce formulaire sont incomplets.

Les modalités et conditions de la vente sont les mêmes que ceux qui figurent dans le catalogue d'accessoires.

Chaque toile Vinyl Works porte une identification (conformément aux plus récentes normes ANSI/APSP pour les piscines résidentielles) et vient avec une garantie, des autocollants de sécurité, une affiche et d'autres articles de sécurité et instructions afin d'en assurer une utilisation appropriée.

Par la présente, j'autorise Vinyl Works Inc à fabriquer en commande spéciale une toile sur mesure pour une piscine creusée conformément aux dessins fournis. Je reconnais que Vinyl Works Inc n'a pas participé à l'élaboration des dessins ni à la transcription des spécifications techniques de cette toile, et que je suis entièrement responsable desdits renseignements. De plus, je consens à ne pas tenir Vinyl Works Inc responsable, c'est-à-dire que je m'engage à payer toute réclamation et/ou dépense résultant de la conception ou de l'utilisation de ladite toile fabriquée sur mesure.

Signature: _____

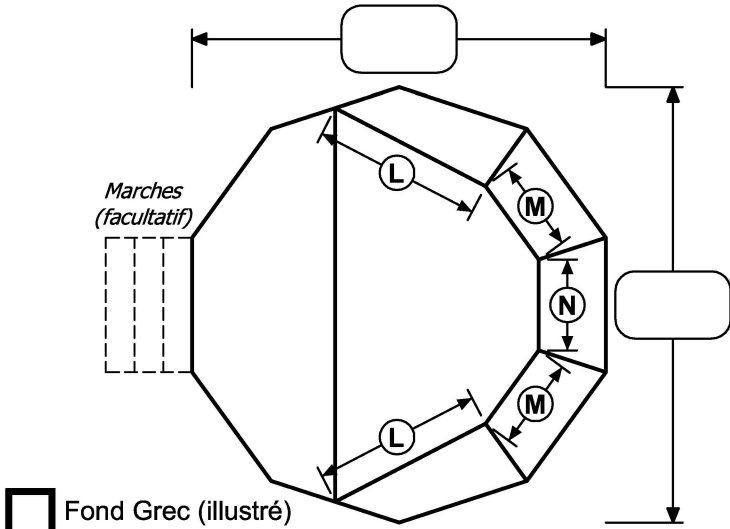

Fond Grec (illustré)

Fond Carré

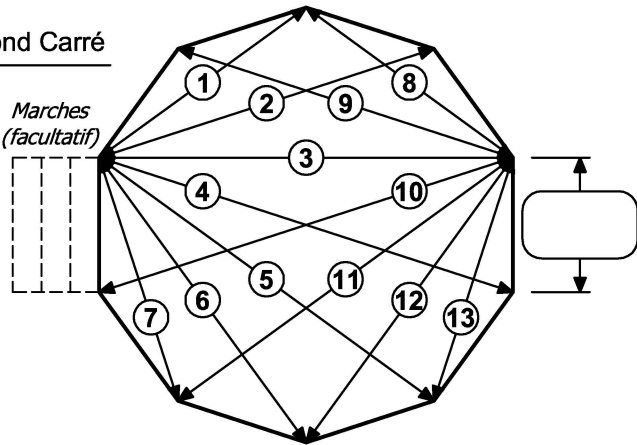

- L
- M
- N
- 1
- 2
- 3
- 4
- 5
- 6
- 7
- 8
- 9
- 10
- 11
- 12
- 13

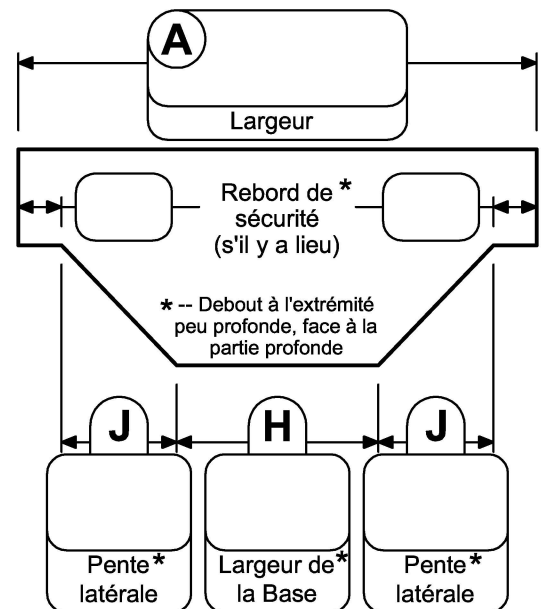
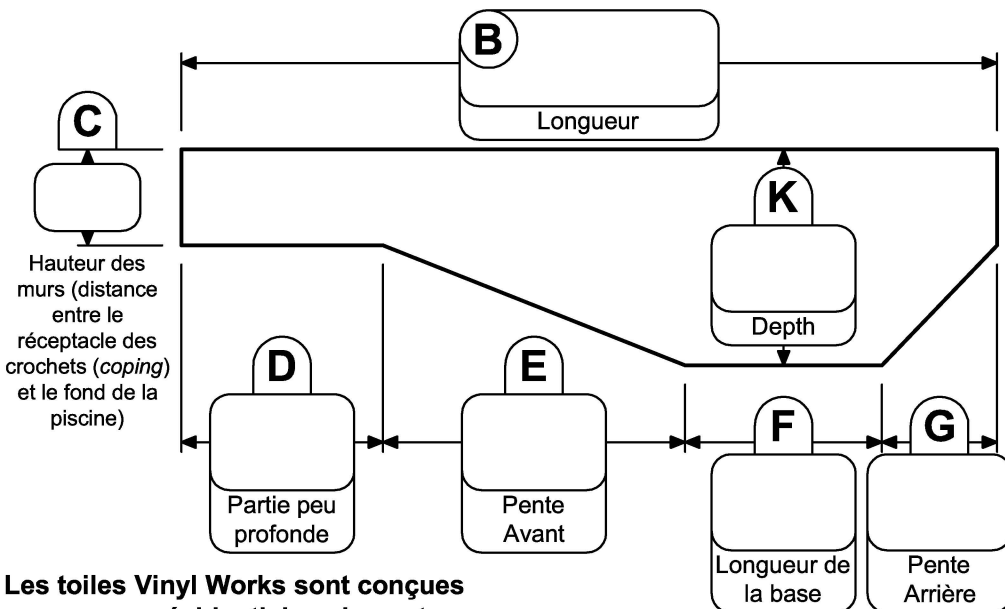

Les toiles Vinyl Works sont conçues pour usage résidentiel seulement



Formulaire de Commande de Toile • OCTOGONE

33 Wade Rd
Latham, NY 12110
Phone: (518) 786-1200
Fax: (518) 786-1476

Date: _____ Mandat #: _____

Bon de Travail: _____ Nouvelle Piscine

INSTRUCTIONS D'EXPÉDITION

Expédier Via: _____ Toile de Remplacement

Les commandes peuvent être envoyées par courriel à : linerorder@thevinylworks.com Soumission seulement

REVENDEUR

Nom: _____

Adresse: _____

Ville/Etat: _____

Code Postal: _____

Téléphone : _____

Télocopieur : _____

Courriel: _____

EXPÉDIER À

Nom: _____

Adresse: _____

Ville/Etat: _____

Code Postal: _____

MOTIF

Murs latéraux: _____

Fond: _____

Pas d'Escalier

Escalier en Acier (envoyez un plan complet avec la commande)

Escalier en Thermo Plastique: Droit Arrondi

**** Indiquez le joint mural dans votre croquis ****

JOINT MURAL

Avec Crochet Avec Rabat

JOINT DEL'ESCALIER

Avec Crochet Tige et Boucles

La production rapide de votre toile dépendra de la précision et de la clarté de ce formulaire. Aucune toile sur mesure ne sera fabriquée si les renseignements sur ce formulaire sont incomplets.

Les modalités et conditions de la vente sont les mêmes que ceux qui figurent dans le catalogue d'accessoires.

Chaque toile Vinyl Works porte une identification (conformément aux plus récentes normes ANSI/APSP pour les piscines résidentielles) et vient avec une garantie, des autocollants de sécurité, une affiche et d'autres articles de sécurité et instructions afin d'en assurer une utilisation appropriée.

Par la présente, j'autorise Vinyl Works Inc à fabriquer en commande spéciale une toile sur mesure pour une piscine creusée conformément aux dessins fournis. Je reconnais que Vinyl Works Inc n'a pas participé à l'élaboration des dessins ni à la transcription des spécifications techniques de cette toile, et que je suis entièrement responsable desdits renseignements. De plus, je consens à ne pas tenir Vinyl Works Inc responsable, c'est-à-dire que je m'engage à payer toute réclamation et/ou dépense résultant de la conception ou de l'utilisation de ladite toile fabriquée sur mesure.

Signature: _____

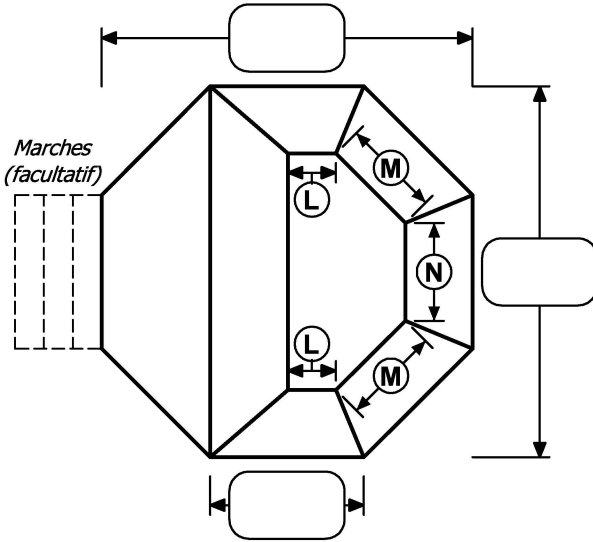

L _____
M _____
N _____

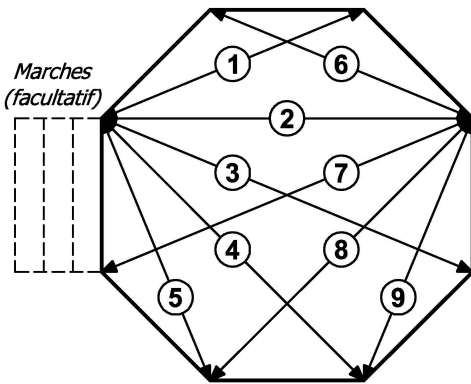

1 _____
2 _____
3 _____
4 _____
5 _____
6 _____
7 _____
8 _____
9 _____

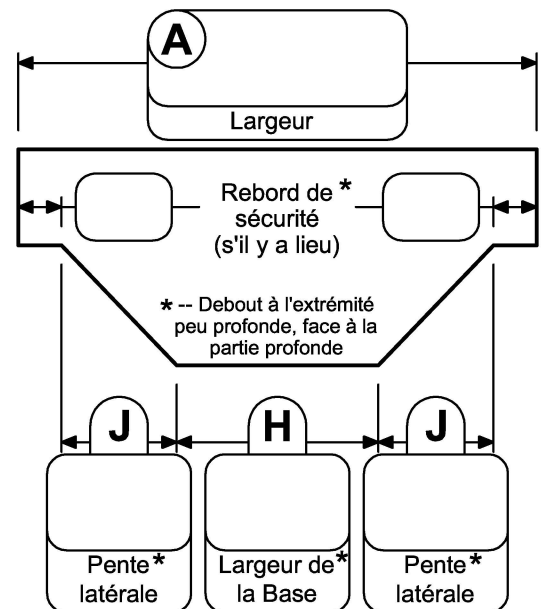
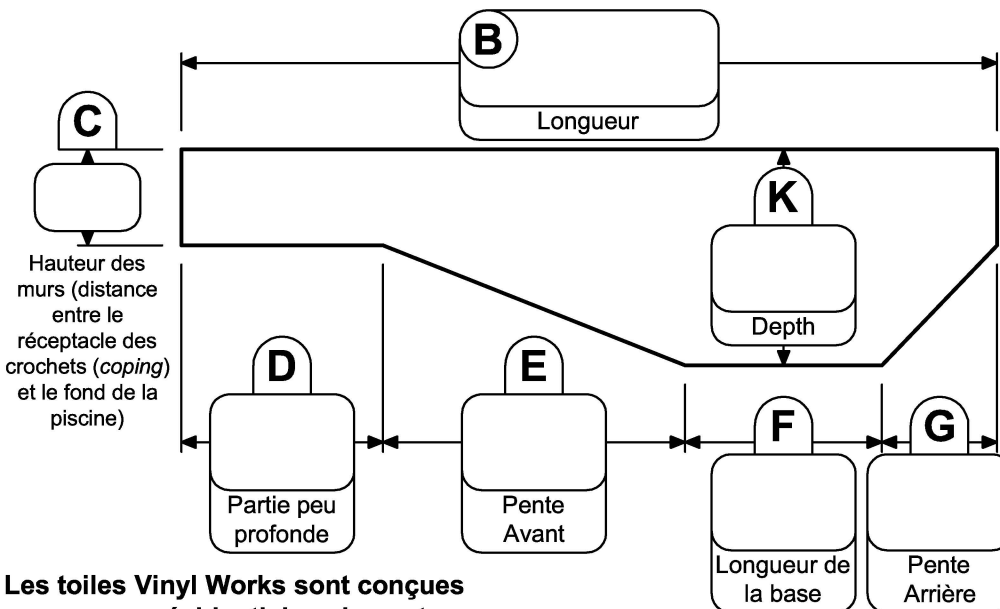

Les toiles Vinyl Works sont conçues pour usage résidentiel seulement



Formulaire de Commande de Toile • GRECQUE

33 Wade Rd
Latham, NY 12110
Phone: (518) 786-1200
Fax: (518) 786-1476

Date: _____ Mandat #: _____

Bon de Travail: _____ Nouvelle Piscine

INSTRUCTIONS D'EXPÉDITION Toile de Remplacement

Expédier Via: _____ Soumission seulement
Les commandes peuvent être envoyées par courriel à : linerorder@thevinylworks.com

REVENDEUR

Nom: _____
Adresse: _____
Ville/Etat: _____
Code Postal: _____
Téléphone : _____
Télocopieur : _____
Courriel: _____

EXPÉDIER À

Nom: _____
Adresse: _____
Ville/Etat: _____
Code Postal: _____

MOTIF

Murs latéraux: _____
Fond: _____
 Pas d'Escalier
 Escalier en Acier (envoyez un plan complet avec la commande)
 Escalier en Thermo Plastique: Droit Arrondi
** Indiquez le joint mural dans votre croquis **

JOINT MURAL

Avec Crochet Avec Rabat

JOINT DEL'ESCALIER

Avec Crochet Tige et Boucles

La production rapide de votre toile dépendra de la précision et de la clarté de ce formulaire. Aucune toile sur mesure ne sera fabriquée si les renseignements sur ce formulaire sont incomplets.

Les modalités et conditions de la vente sont les mêmes que ceux qui figurent dans le catalogue d'accessoires.

Chaque toile Vinyl Works porte une identification (conformément aux plus récentes normes ANSI/APSP pour les piscines résidentielles) et vient avec une garantie, des autocollants de sécurité, une affiche et d'autres articles de sécurité et instructions afin d'en assurer une utilisation appropriée.

Par la présente, j'autorise Vinyl Works Inc à fabriquer en commande spéciale une toile sur mesure pour une piscine creusée conformément aux dessins fournis. Je reconnais que Vinyl Works Inc n'a pas participé à l'élaboration des dessins ni à la transcription des spécifications techniques de cette toile, et que je suis entièrement responsable desdits renseignements. De plus, je consens à ne pas tenir Vinyl Works Inc responsable, c'est-à-dire que je m'engage à payer toute réclamation et/ou dépense résultant de la conception ou de l'utilisation de ladite toile fabriquée sur mesure.

Signature: _____

Fond Grec (illustré) Fond Carré

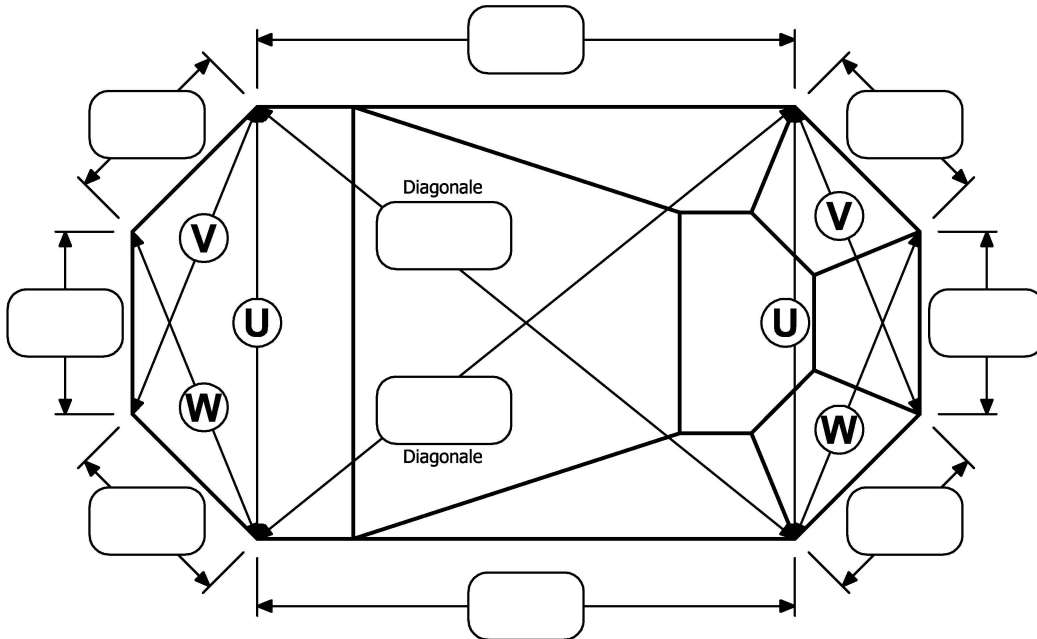

Partie Peu Profonde

U _____
V _____
W _____

Partie Profonde

U _____
V _____
W _____

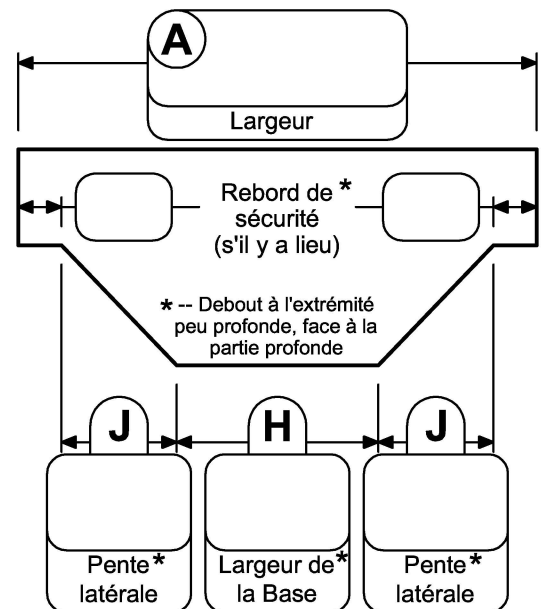
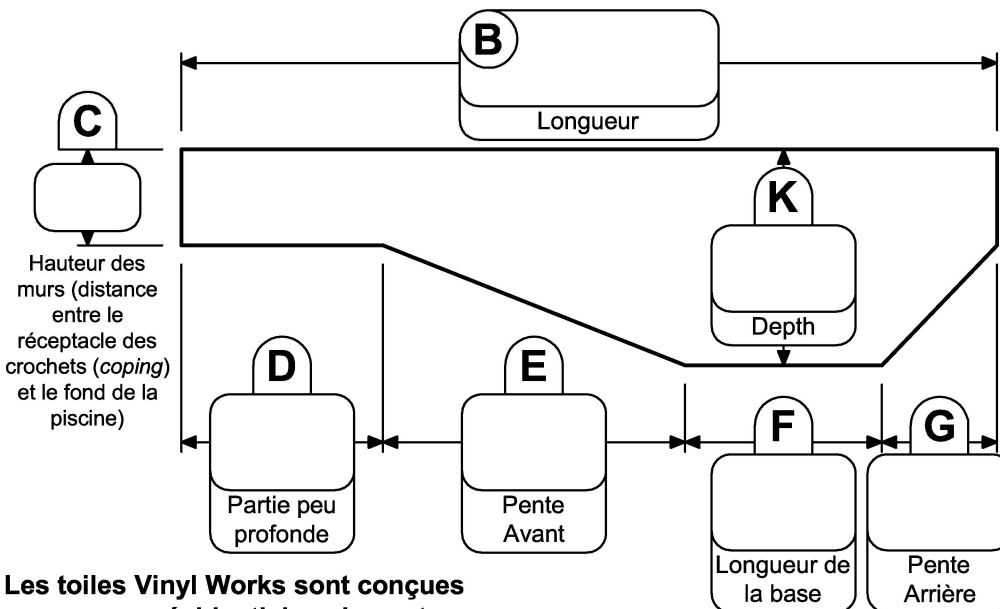

Les toiles Vinyl Works sont conçues pour usage résidentiel seulement



Formulaire de Commande de Toile • GRECQUE LAZY EL GAUCHE

33 Wade Rd
Latham, NY 12110
Phone: (518) 786-1200
Fax: (518) 786-1476

Date: _____ Mandat #: _____

Bon de Travail: _____ Nouvelle Piscine

INSTRUCTIONS D'EXPÉDITION Toile de Remplacement

Expédier Via: _____ Soumission seulement
Les commandes peuvent être envoyées par courriel à : linerorder@thevinylworks.com

REVENDEUR

Nom: _____
Adresse: _____
Ville/Etat: _____
Code Postal: _____
Téléphone : _____
Télocopieur : _____
Courriel: _____

EXPÉDIER À

Nom: _____
Adresse: _____
Ville/Etat: _____
Code Postal: _____

MOTIF

Murs latéraux: _____
Fond: _____
 Pas d'Escalier
 Escalier en Acier (envoyez un plan complet avec la commande)
 Escalier en Thermo Plastique: Droit Arrondi
** Indiquez le joint mural dans votre croquis **

JOINT MURAL

Avec Crochet Avec Rabat

JOINT DEL'ESCALIER

Avec Crochet Tige et Boucles

La production rapide de votre toile dépendra de la précision et de la clarté de ce formulaire. Aucune toile sur mesure ne sera fabriquée si les renseignements sur ce formulaire sont incomplets.

Les modalités et conditions de la vente sont les mêmes que ceux qui figurent dans le catalogue d'accessoires. Chaque toile Vinyl Works porte une identification (conformément aux plus récentes normes ANSI/APSP pour les piscines résidentielles) et vient avec une garantie, des autocollants de sécurité, une affiche et d'autres articles de sécurité et instructions afin d'en assurer une utilisation appropriée.

Par la présente, j'autorise Vinyl Works Inc à fabriquer en commande spéciale une toile sur mesure pour une piscine creusée conformément aux dessins fournis. Je reconnais que Vinyl Works Inc n'a pas participé à l'élaboration des dessins ni à la transcription des spécifications techniques de cette toile, et que je suis entièrement responsable desdits renseignements. De plus, je consens à ne pas tenir Vinyl Works Inc responsable, c'est-à-dire que je m'engage à payer toute réclamation et/ou dépense résultant de la conception ou de l'utilisation de ladite toile fabriquée sur mesure.

Signature: _____

Fond Grec (illustré) Fond Carré

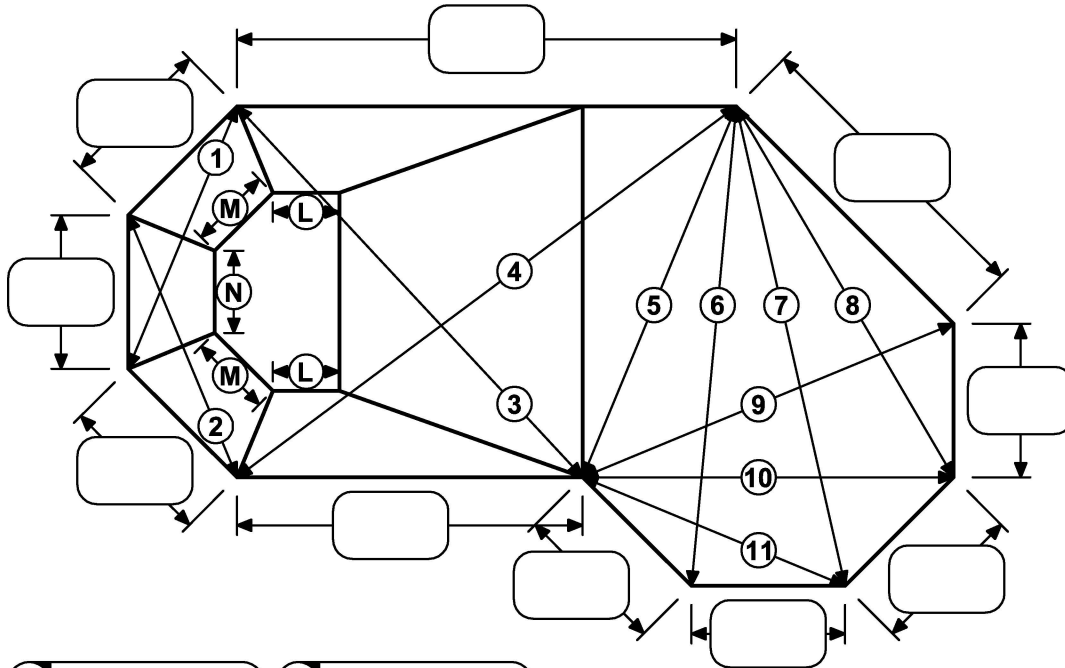

1	5		
2	6	9	L
3	7	10	M
4	8	11	N

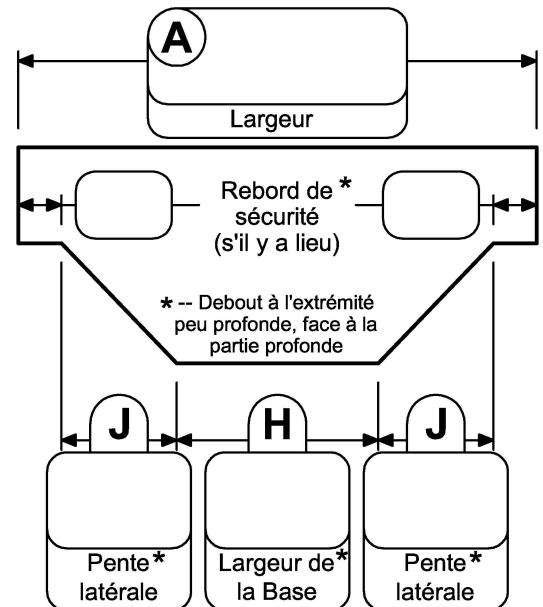
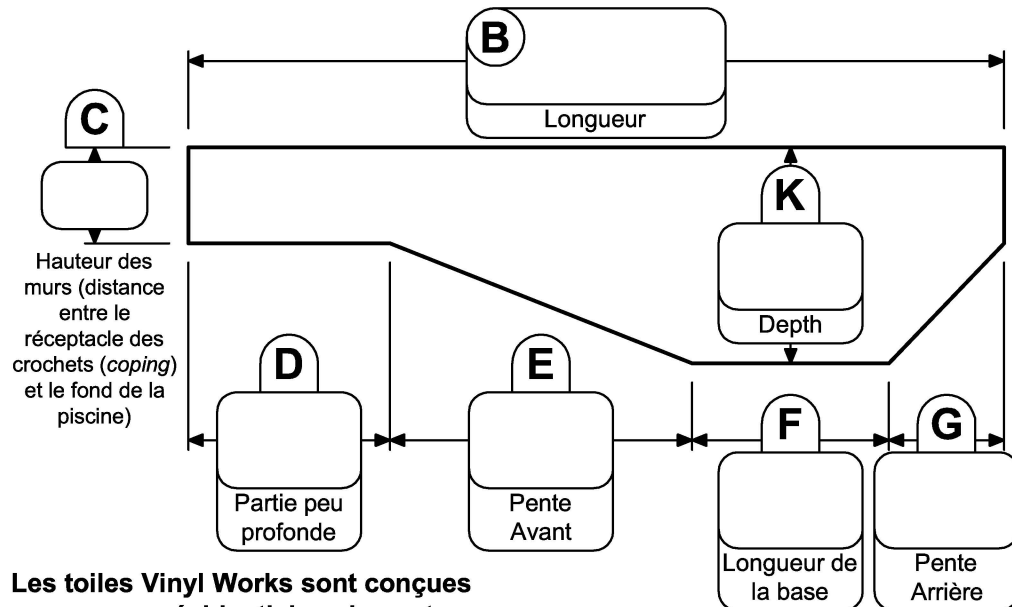

Les toiles Vinyl Works sont conçues pour usage résidentiel seulement



Formulaire de Commande de Toile • GRECQUE LAZY EL DROITE

33 Wade Rd
Latham, NY 12110
Phone: (518) 786-1200
Fax: (518) 786-1476

Date: _____ Mandat #: _____

Bon de Travail: _____ Nouvelle Piscine

INSTRUCTIONS D'EXPÉDITION Toile de Remplacement

Expédier Via: _____ Soumission seulement
Les commandes peuvent être envoyées par courriel à : linerorder@thevinylworks.com

REVENDEUR

Nom: _____

Adresse: _____

Ville/Etat: _____

Code Postal: _____

Téléphone : _____

Télocopieur : _____

Courriel: _____

EXPÉDIER À

Nom: _____

Adresse: _____

Ville/Etat: _____

Code Postal: _____

MOTIF

Murs latéraux: _____

Fond: _____

Pas d'Escalier

Escalier en Acier (envoyez un plan complet avec la commande)

Escalier en Thermo Plastique: Droit Arrondi

** Indiquez le joint mural dans votre croquis **

JOINT MURAL

Avec Crochet Avec Rabat

JOINT DEL'ESCALIER

Avec Crochet Tige et Boucles

La production rapide de votre toile dépendra de la précision et de la clarté de ce formulaire. Aucune toile sur mesure ne sera fabriquée si les renseignements sur ce formulaire sont incomplets.

Les modalités et conditions de la vente sont les mêmes que ceux qui figurent dans le catalogue d'accessoires.

Chaque toile Vinyl Works porte une identification (conformément aux plus récentes normes ANSI/APSP pour les piscines résidentielles) et vient avec une garantie, des autocollants de sécurité, une affiche et d'autres articles de sécurité et instructions afin d'en assurer une utilisation appropriée.

Par la présente, j'autorise Vinyl Works Inc à fabriquer en commande spéciale une toile sur mesure pour une piscine creusée conformément aux dessins fournis. Je reconnais que Vinyl Works Inc n'a pas participé à l'élaboration des dessins ni à la transcription des spécifications techniques de cette toile, et que je suis entièrement responsable desdits renseignements. De plus, je consens à ne pas tenir Vinyl Works Inc responsable, c'est-à-dire que je m'engage à payer toute réclamation et/ou dépense résultant de la conception ou de l'utilisation de ladite toile fabriquée sur mesure.

Signature: _____

Fond Grec (illustré) Fond Carré

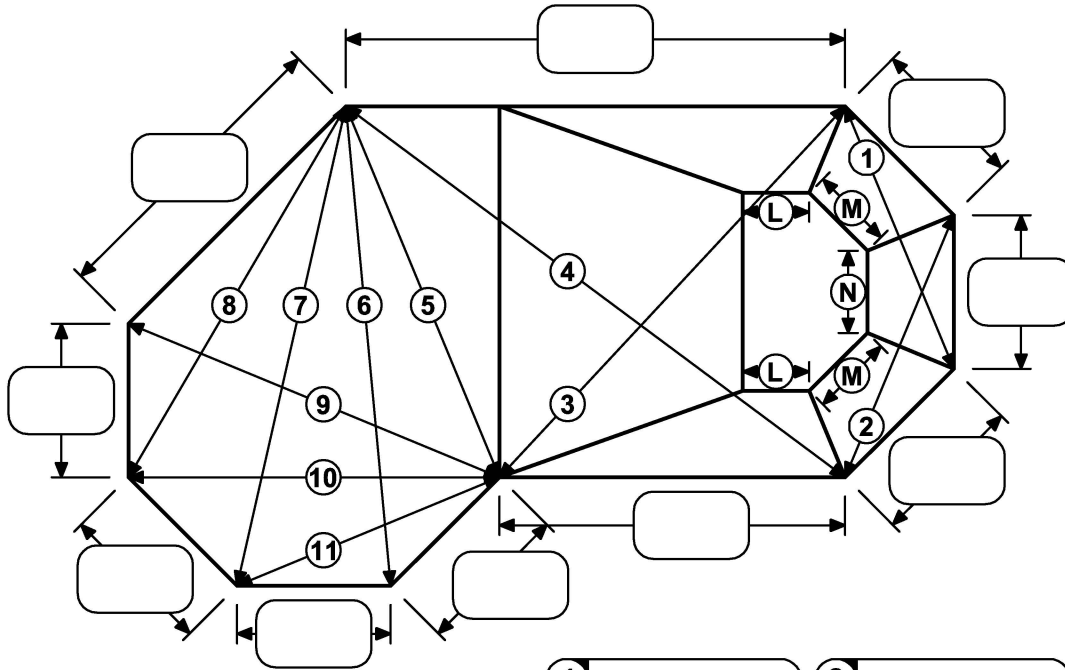

4	8		
L	1	5	9
M	2	6	10
N	3	7	11

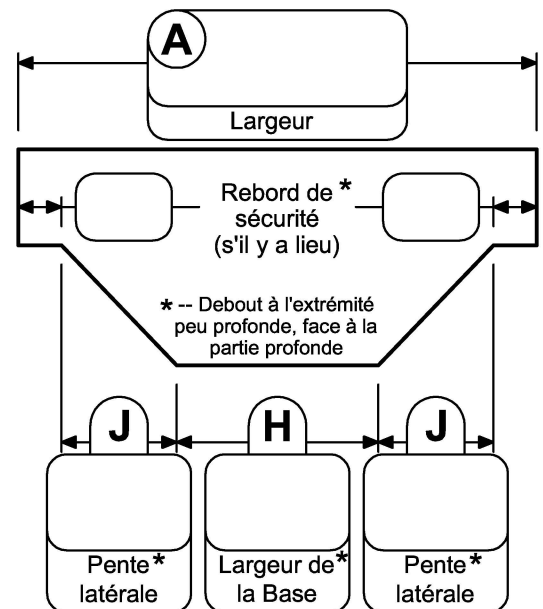
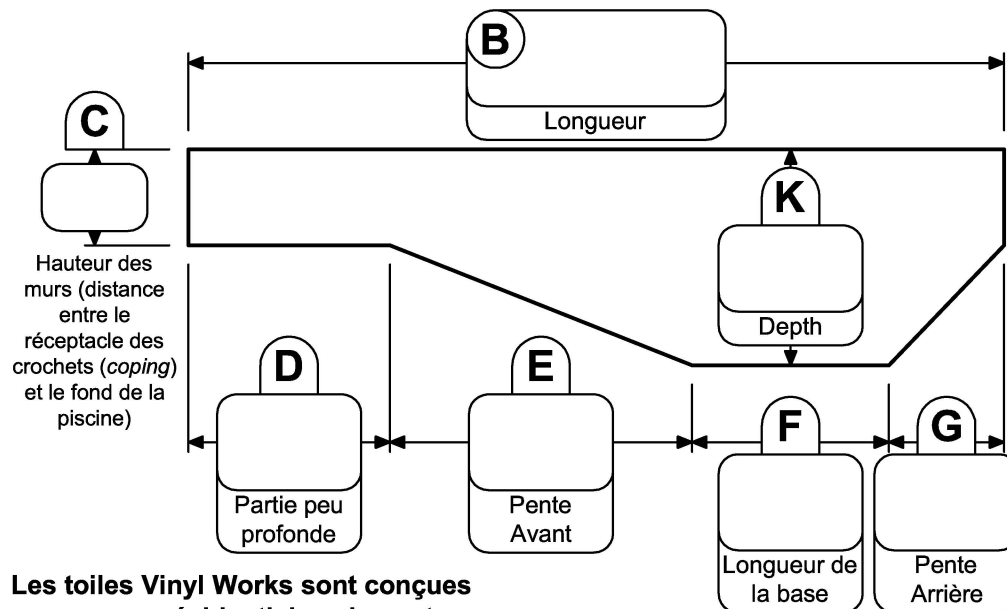

Les toiles Vinyl Works sont conçues pour usage résidentiel seulement



Formulaire de Commande de Toile • JOYAU

33 Wade Rd
Latham, NY 12110
Phone: (518) 786-1200
Fax: (518) 786-1476

Date: _____ Mandat #: _____

Bon de Travail: _____ Nouvelle Piscine

INSTRUCTIONS D'EXPÉDITION Toile de Remplacement

Expédier Via: _____ Soumission seulement
Les commandes peuvent être envoyées par courriel à : linerorder@thevinylworks.com

REVENDEUR

Nom: _____
Adresse: _____
Ville/Etat: _____
Code Postal: _____
Téléphone : _____
Télocopieur : _____
Courriel: _____

EXPÉDIER À

Nom: _____
Adresse: _____
Ville/Etat: _____
Code Postal: _____

MOTIF

Murs latéraux: _____
Fond: _____
 Pas d'Escalier
 Escalier en Acier (envoyez un plan complet avec la commande)
 Escalier en Thermo Plastique: Droit Arrondi
** Indiquez le joint mural dans votre croquis **

JOINT MURAL

Avec Crochet Avec Rabat

JOINT DEL'ESCALIER

Avec Crochet Tige et Boucles

La production rapide de votre toile dépendra de la précision et de la clarté de ce formulaire. Aucune toile sur mesure ne sera fabriquée si les renseignements sur ce formulaire sont incomplets.
Les modalités et conditions de la vente sont les mêmes que ceux qui figurent dans le catalogue d'accessoires.
Chaque toile Vinyl Works porte une identification (conformément aux plus récentes normes ANSI/APSP pour les piscines résidentielles) et vient avec une garantie, des autocollants de sécurité, une affiche et d'autres articles de sécurité et instructions afin d'en assurer une utilisation appropriée.
Par la présente, j'autorise Vinyl Works Inc à fabriquer en commande spéciale une toile sur mesure pour une piscine creusée conformément aux dessins fournis. Je reconnais que Vinyl Works Inc n'a pas participé à l'élaboration des dessins ni à la transcription des spécifications techniques de cette toile, et que je suis entièrement responsable desdits renseignements. De plus, je consens à ne pas tenir Vinyl Works Inc responsable, c'est-à-dire que je m'engage à payer toute réclamation et/ou dépense résultant de la conception ou de l'utilisation de ladite toile fabriquée sur mesure.

Signature: _____

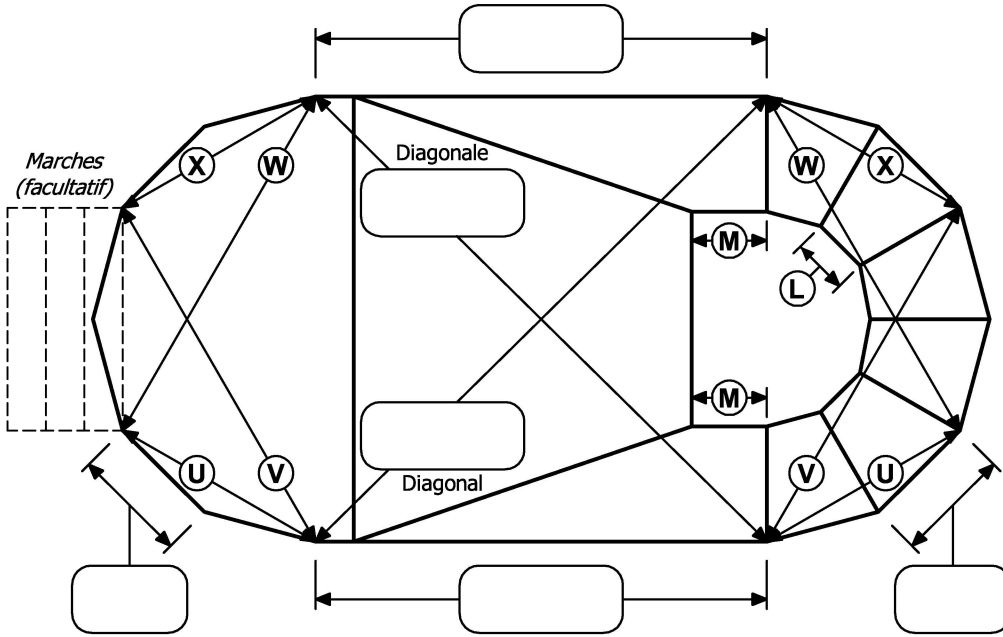

Partie Peu Profonde

U _____
V _____
W _____
X _____

Partie Profonde

U _____
V _____
W _____
X _____

L _____
M _____

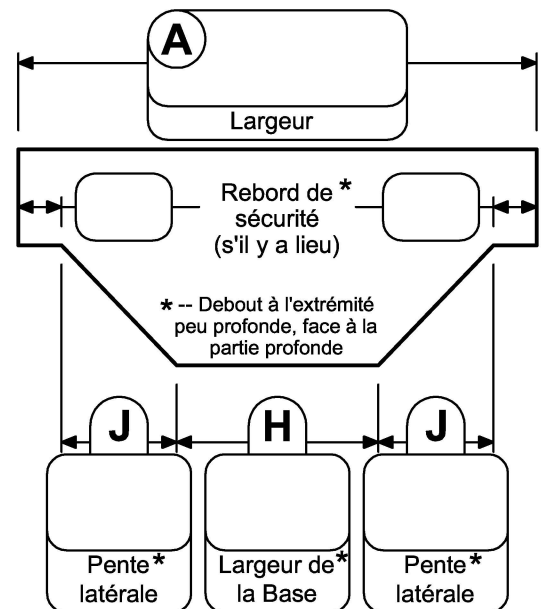
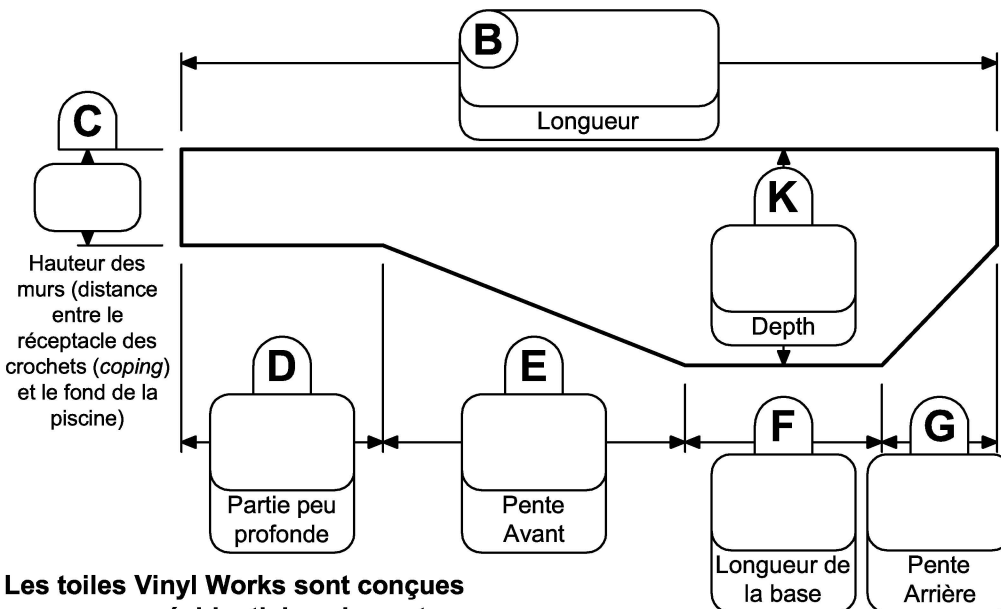

Les toiles Vinyl Works sont conçues pour usage résidentiel seulement



33 Wade Rd
Latham, NY 12110
Phone: (518) 786-1200
Fax: (518) 786-1476

Formulaire de Commande de Toile • OVALE MODIFIÉE

Date: _____ Mandat #: _____

Bon de Travail: _____ Nouvelle Piscine

INSTRUCTIONS D'EXPÉDITION Toile de Remplacement

Expédier Via: _____ Soumission seulement
Les commandes peuvent être envoyées par courriel à : linerorder@thevinylworks.com

REVENDEUR

Nom: _____
Adresse: _____
Ville/Etat: _____
Code Postal: _____
Téléphone : _____
Télécopieur : _____
Courriel: _____

EXPÉDIER À

Nom: _____
Adresse: _____
Ville/Etat: _____
Code Postal: _____

MOTIF

Murs latéraux: _____
Fond: _____
 Pas d'Escalier
 Escalier en Acier (envoyez un plan complet avec la commande)
 Escalier en Thermo Plastique: Droit Arrondi
** Indiquez le joint mural dans votre croquis **

JOINT MURAL

Avec Crochet Avec Rabat

JOINT DEL'ESCALIER

Avec Crochet Tige et Boucles

La production rapide de votre toile dépendra de la précision et de la clarté de ce formulaire. Aucune toile sur mesure ne sera fabriquée si les renseignements sur ce formulaire sont incomplets.

Les modalités et conditions de la vente sont les mêmes que ceux qui figurent dans le catalogue d'accessoires.

Chaque toile Vinyl Works porte une identification (conformément aux plus récentes normes ANSI/APSP pour les piscines résidentielles) et vient avec une garantie, des autocollants de sécurité, une affiche et d'autres articles de sécurité et instructions afin d'en assurer une utilisation appropriée.

Par la présente, j'autorise Vinyl Works Inc à fabriquer en commande spéciale une toile sur mesure pour une piscine creusée conformément aux dessins fournis. Je reconnais que Vinyl Works Inc n'a pas participé à l'élaboration des dessins ni à la transcription des spécifications techniques de cette toile, et que je suis entièrement responsable desdits renseignements. De plus, je consens à ne pas tenir Vinyl Works Inc responsable, c'est-à-dire que je m'engage à payer toute réclamation et/ou dépense résultant de la conception ou de l'utilisation de ladite toile fabriquée sur mesure.

Signature: _____

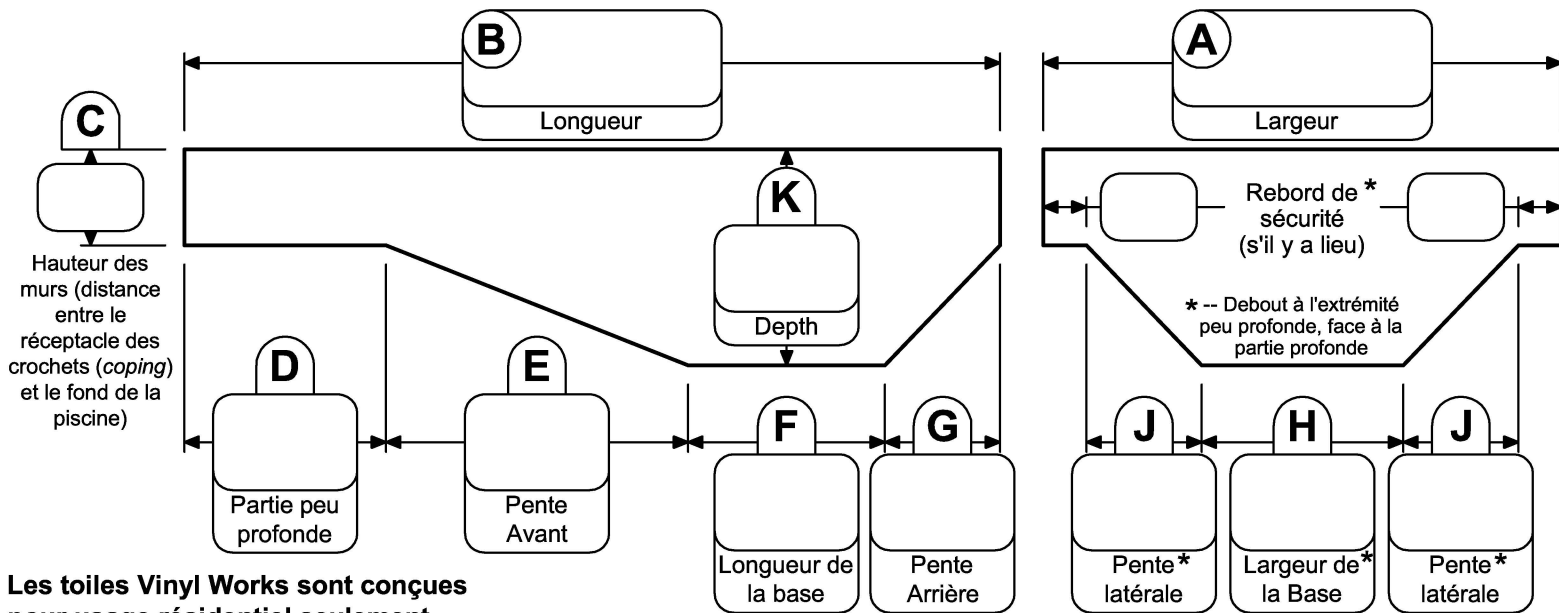
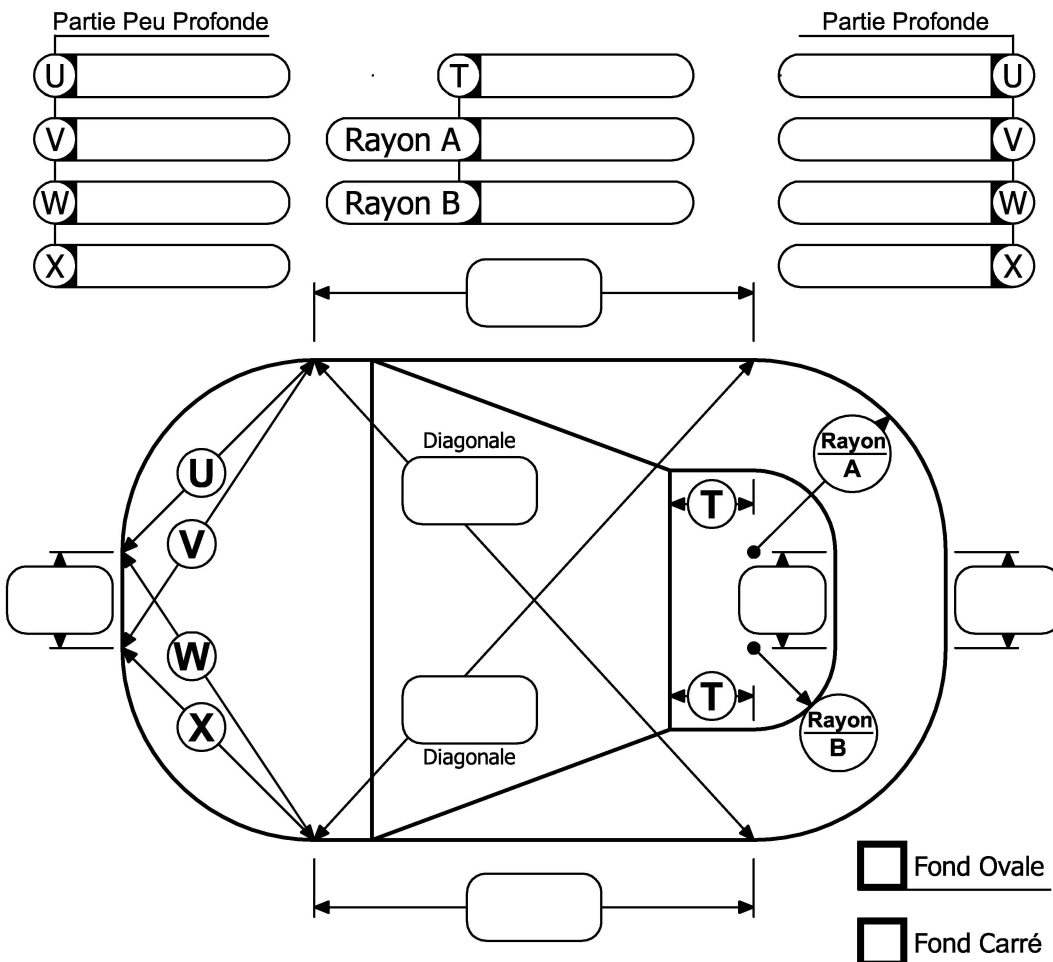

Les toiles Vinyl Works sont conçues pour usage résidentiel seulement



Formulaire de Commande de Toile • OVALE

33 Wade Rd
Latham, NY 12110
Phone: (518) 786-1200
Fax: (518) 786-1476

Date: _____ Mandat #: _____

Bon de Travail: _____ Nouvelle Piscine

INSTRUCTIONS D'EXPÉDITION Toile de Remplacement

Expédier Via: _____ Soumission seulement
Les commandes peuvent être envoyées par courriel à : linerorder@thevinylworks.com

REVENDEUR

Nom: _____
Adresse: _____
Ville/Etat: _____
Code Postal: _____
Téléphone : _____
Télocopieur : _____
Courriel: _____

EXPÉDIER À

Nom: _____
Adresse: _____
Ville/Etat: _____
Code Postal: _____

MOTIF

Murs latéraux: _____
Fond: _____
 Pas d'Escalier
 Escalier en Acier (envoyez un plan complet avec la commande)
 Escalier en Thermo Plastique: Droit Arrondi
** Indiquez le joint mural dans votre croquis **

JOINT MURAL

Avec Crochet Avec Rabat

JOINT DEL'ESCALIER

Avec Crochet Tige et Boucles

La production rapide de votre toile dépendra de la précision et de la clarté de ce formulaire. Aucune toile sur mesure ne sera fabriquée si les renseignements sur ce formulaire sont incomplets.

Les modalités et conditions de la vente sont les mêmes que ceux qui figurent dans le catalogue d'accessoires.

Chaque toile Vinyl Works porte une identification (conformément aux plus récentes normes ANSI/APSP pour les piscines résidentielles) et vient avec une garantie, des autocollants de sécurité, une affiche et d'autres articles de sécurité et instructions afin d'en assurer une utilisation appropriée.

Par la présente, j'autorise Vinyl Works Inc à fabriquer en commande spéciale une toile sur mesure pour une piscine creusée conformément aux dessins fournis. Je reconnais que Vinyl Works Inc n'a pas participé à l'élaboration des dessins ni à la transcription des spécifications techniques de cette toile, et que je suis entièrement responsable desdits renseignements. De plus, je consens à ne pas tenir Vinyl Works Inc responsable, c'est-à-dire que je m'engage à payer toute réclamation et/ou dépense résultant de la conception ou de l'utilisation de ladite toile fabriquée sur mesure.

Signature: _____

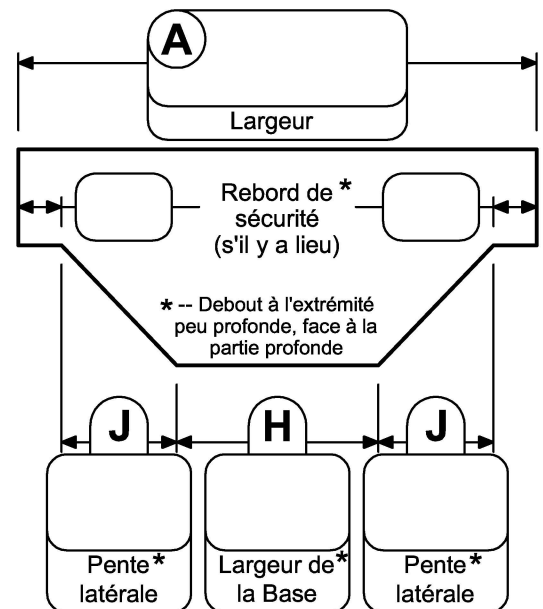
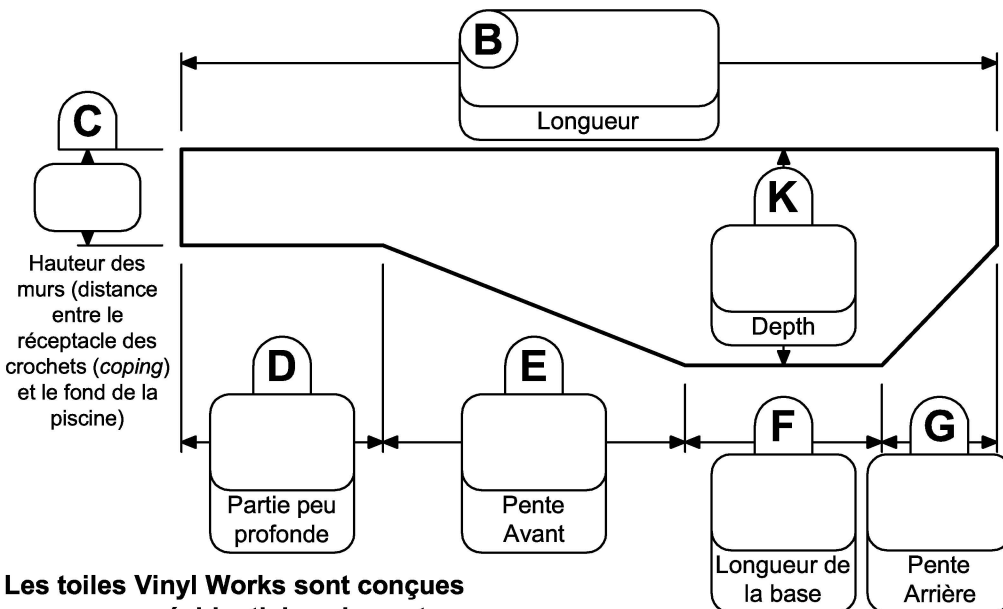
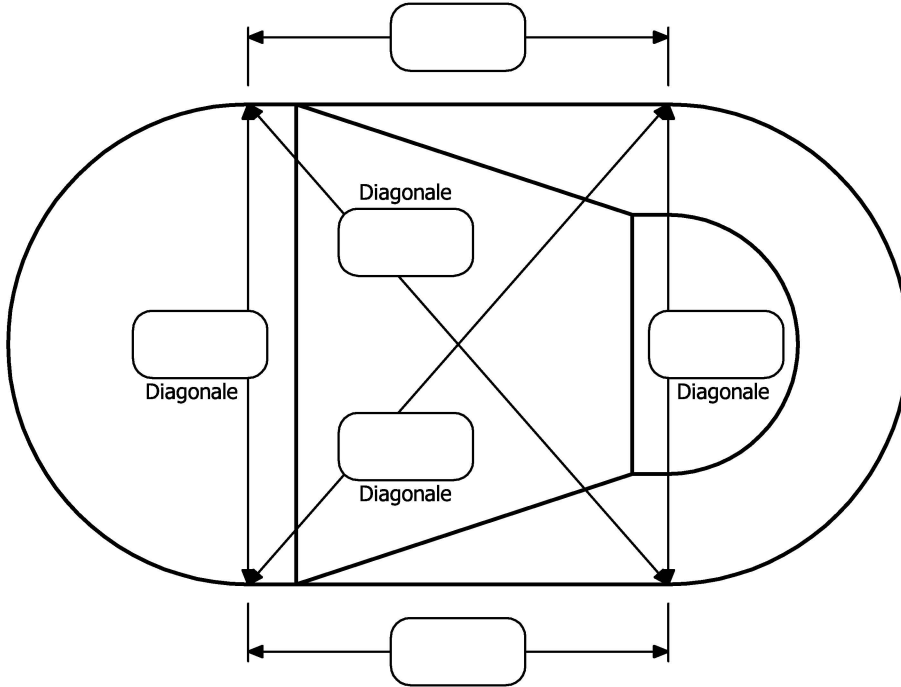

Les toiles Vinyl Works sont conçues pour usage résidentiel seulement



33 Wade Rd
Latham, NY 12110
Phone: (518) 786-1200
Fax: (518) 786-1476

Formulaire de Commande de Toile • TROU DE SERRURE GAUCHE

Date: _____ Mandat #: _____

Bon de Travail: _____ Nouvelle Piscine

INSTRUCTIONS D'EXPÉDITION Toile de Remplacement

Expédier Via: _____ Soumission seulement
Les commandes peuvent être envoyées par courriel à : linerorder@thevinylworks.com

REVENDEUR

Nom: _____
Adresse: _____
Ville/Etat: _____
Code Postal: _____
Téléphone : _____
Télocopieur : _____
Courriel: _____

EXPÉDIER À

Nom: _____
Adresse: _____
Ville/Etat: _____
Code Postal: _____

MOTIF

Murs latéraux: _____
Fond: _____
 Pas d'Escalier
 Escalier en Acier (envoyez un plan complet avec la commande)
 Escalier en Thermo Plastique: Droit Arrondi
** Indiquez le joint mural dans votre croquis **

JOINT MURAL

Avec Crochet Avec Rabat

JOINT DEL'ESCALIER

Avec Crochet Tige et Boucles

La production rapide de votre toile dépendra de la précision et de la clarté de ce formulaire. Aucune toile sur mesure ne sera fabriquée si les renseignements sur ce formulaire sont incomplets.

Les modalités et conditions de la vente sont les mêmes que ceux qui figurent dans le catalogue d'accessoires.

Chaque toile Vinyl Works porte une identification (conformément aux plus récentes normes ANSI/APSP pour les piscines résidentielles) et vient avec une garantie, des autocollants de sécurité, une affiche et d'autres articles de sécurité et instructions afin d'en assurer une utilisation appropriée.

Par la présente, j'autorise Vinyl Works Inc à fabriquer en commande spéciale une toile sur mesure pour une piscine creusée conformément aux dessins fournis. Je reconnais que Vinyl Works Inc n'a pas participé à l'élaboration des dessins ni à la transcription des spécifications techniques de cette toile, et que je suis entièrement responsable desdits renseignements. De plus, je consens à ne pas tenir Vinyl Works Inc responsable, c'est-à-dire que je m'engage à payer toute réclamation et/ou dépense résultant de la conception ou de l'utilisation de ladite toile fabriquée sur mesure.

Signature: _____

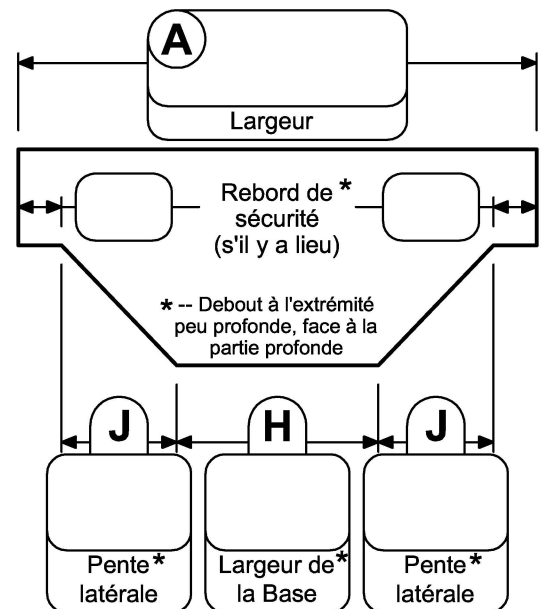
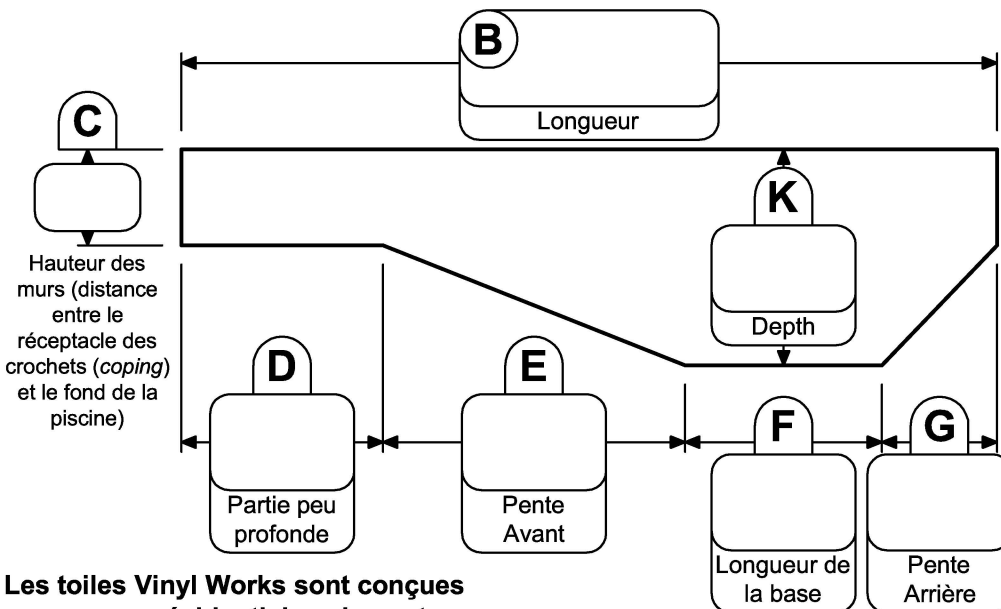
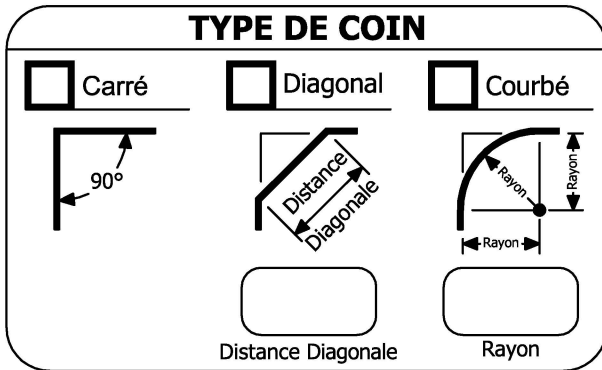
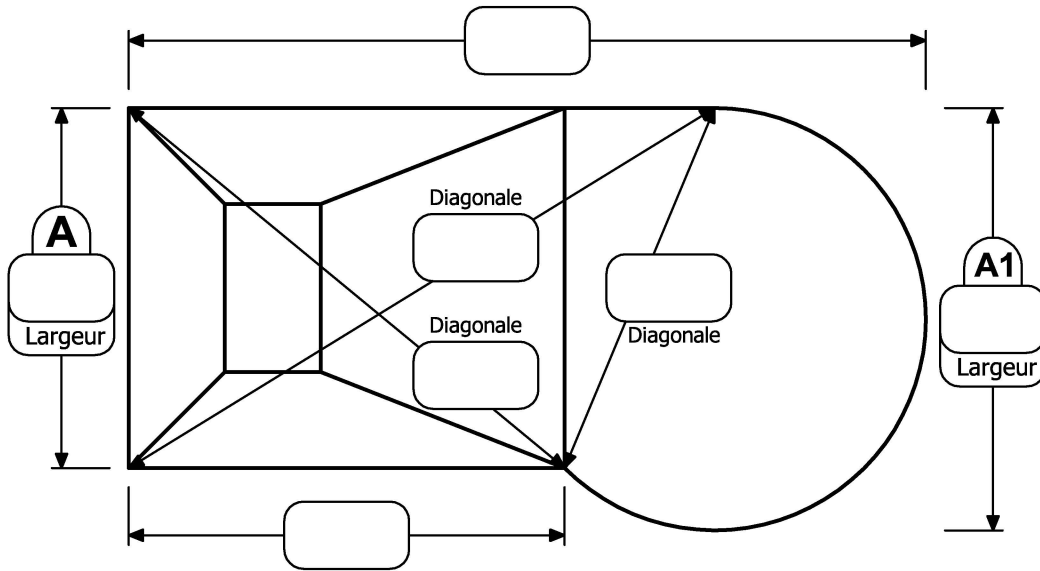

Les toiles Vinyl Works sont conçues pour usage résidentiel seulement



Formulaire de Commande de Toile • TROU DE SERRURE DROITE

33 Wade Rd
Latham, NY 12110
Phone: (518) 786-1200
Fax: (518) 786-1476

Date: _____ Mandat #: _____

Bon de Travail: _____ Nouvelle Piscine

INSTRUCTIONS D'EXPÉDITION Toile de Remplacement

Expédier Via: _____ Soumission seulement
Les commandes peuvent être envoyées par courriel à : linerorder@thevinylworks.com

REVENDEUR

Nom: _____
Adresse: _____
Ville/Etat: _____
Code Postal: _____
Téléphone : _____
Télécopieur : _____
Courriel: _____

EXPÉDIER À

Nom: _____
Adresse: _____
Ville/Etat: _____
Code Postal: _____

MOTIF

Murs latéraux: _____
Fond: _____
 Pas d'Escalier
 Escalier en Acier (envoyez un plan complet avec la commande)
 Escalier en Thermo Plastique: Droit Arrondi
** Indiquez le joint mural dans votre croquis **

JOINT MURAL

Avec Crochet Avec Rabat

JOINT DEL'ESCALIER

Avec Crochet Tige et Boucles

La production rapide de votre toile dépendra de la précision et de la clarté de ce formulaire. Aucune toile sur mesure ne sera fabriquée si les renseignements sur ce formulaire sont incomplets.

Les modalités et conditions de la vente sont les mêmes que ceux qui figurent dans le catalogue d'accessoires.

Chaque toile Vinyl Works porte une identification (conformément aux plus récentes normes ANSI/APSP pour les piscines résidentielles) et vient avec une garantie, des autocollants de sécurité, une affiche et d'autres articles de sécurité et instructions afin d'en assurer une utilisation appropriée.

Par la présente, j'autorise Vinyl Works Inc à fabriquer en commande spéciale une toile sur mesure pour une piscine creusée conformément aux dessins fournis. Je reconnais que Vinyl Works Inc n'a pas participé à l'élaboration des dessins ni à la transcription des spécifications techniques de cette toile, et que je suis entièrement responsable desdits renseignements. De plus, je consens à ne pas tenir Vinyl Works Inc responsable, c'est-à-dire que je m'engage à payer toute réclamation et/ou dépense résultant de la conception ou de l'utilisation de ladite toile fabriquée sur mesure.

Signature: _____

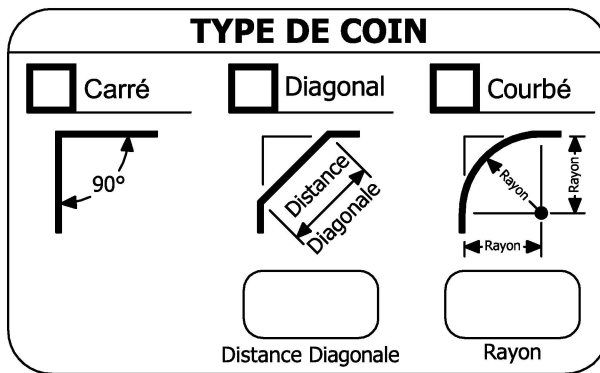
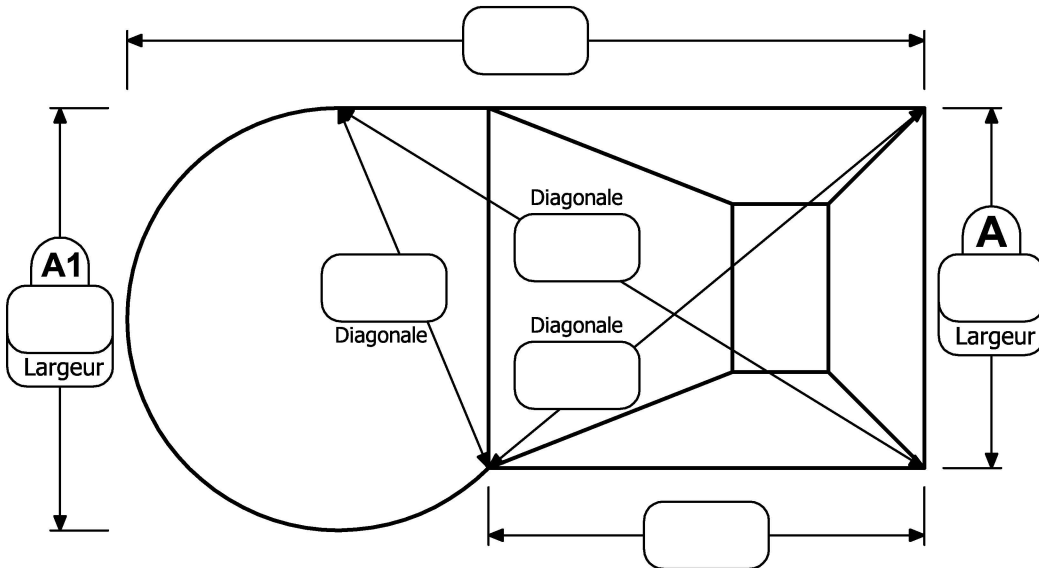

Note : La diagonale doit être mesurée à partir du coin à 90°

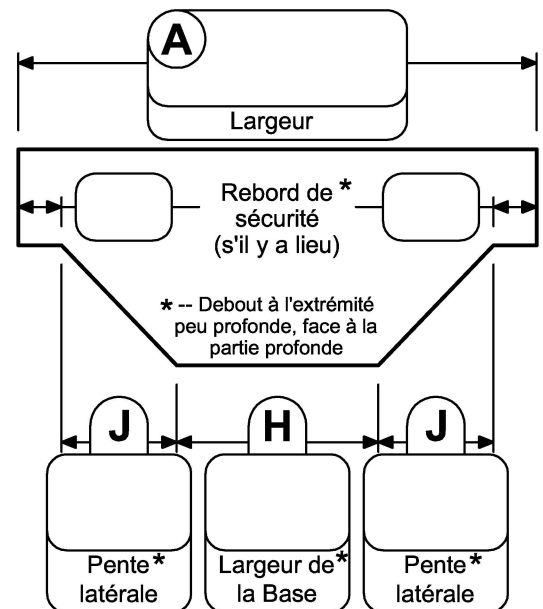
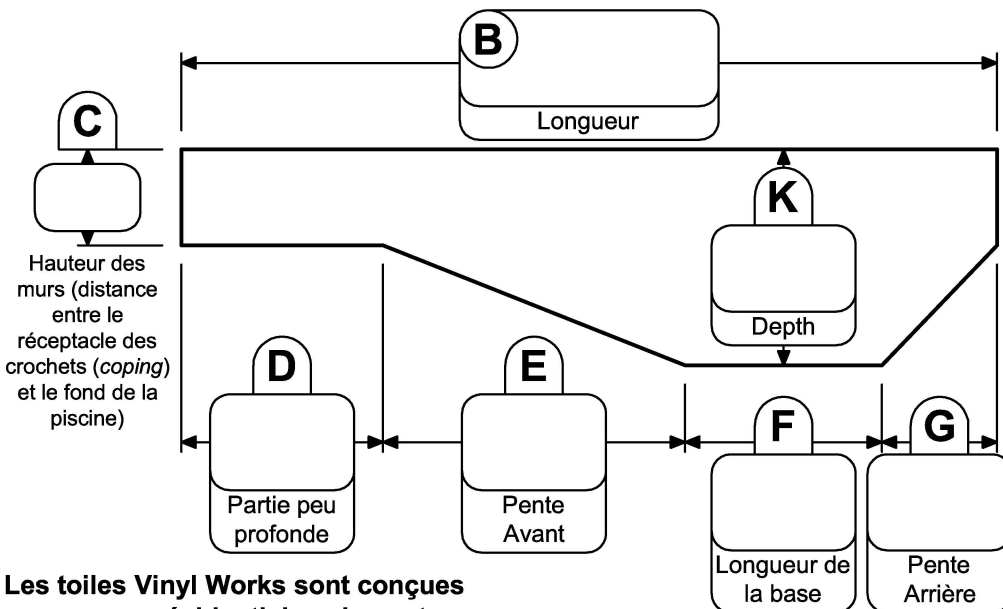

Les toiles Vinyl Works sont conçues pour usage résidentiel seulement



33 Wade Rd
Latham, NY 12110
Phone: (518) 786-1200
Fax: (518) 786-1476

Formulaire de Commande de Toile • FORME LIBRE

Date: _____ Mandat #: _____

Bon de Travail: _____ Nouvelle Piscine

INSTRUCTIONS D'EXPÉDITION Toile de Remplacement

Expédier Via: _____ Soumission seulement
Les commandes peuvent être envoyées par courriel à : linerorder@thevinylworks.com

REVENDEUR

Nom: _____
Adresse: _____
Ville/Etat: _____
Code Postal: _____
Téléphone : _____
Télécopieur : _____
Courriel: _____

EXPÉDIER À

Nom: _____
Adresse: _____
Ville/Etat: _____
Code Postal: _____

MOTIF

Murs latéraux: _____
Fond: _____
 Pas d'Escalier
 Escalier en Acier (envoyez un plan complet avec la commande)
 Escalier en Thermo Plastique: Droit Arrondi
** Indiquez le joint mural dans votre croquis **

JOINT MURAL

Avec Crochet Avec Rabat

JOINT DEL'ESCALIER

Avec Crochet Tige et Boucles

La production rapide de votre toile dépendra de la précision et de la clarté de ce formulaire. Aucune toile sur mesure ne sera fabriquée si les renseignements sur ce formulaire sont incomplets.

Les modalités et conditions de la vente sont les mêmes que ceux qui figurent dans le catalogue d'accessoires.

Chaque toile Vinyl Works porte une identification (conformément aux plus récentes normes ANS/APSP pour les piscines résidentielles) et vient avec une garantie, des autocollants de sécurité, une affiche et d'autres articles de sécurité et instructions afin d'en assurer une utilisation appropriée.

Par la présente, j'autorise Vinyl Works Inc à fabriquer en commande spéciale une toile sur mesure pour une piscine creusée conformément aux dessins fournis. Je reconnais que Vinyl Works Inc n'a pas participé à l'élaboration des dessins ni à la transcription des spécifications techniques de cette toile, et que je suis entièrement responsable desdits renseignements. De plus, je consens à ne pas tenir Vinyl Works Inc responsable, c'est-à-dire que je m'engage à payer toute réclamation et/ou dépense résultant de la conception ou de l'utilisation de ladite toile fabriquée sur mesure.

Signature: _____

Localisation de l'Escalier:

Note : Utilisez le formulaire de toile d'escalier pour les dimensions de l'escalier

Profondeur de la Partie Peu Profonde

Profondeur de la Partie Profonde

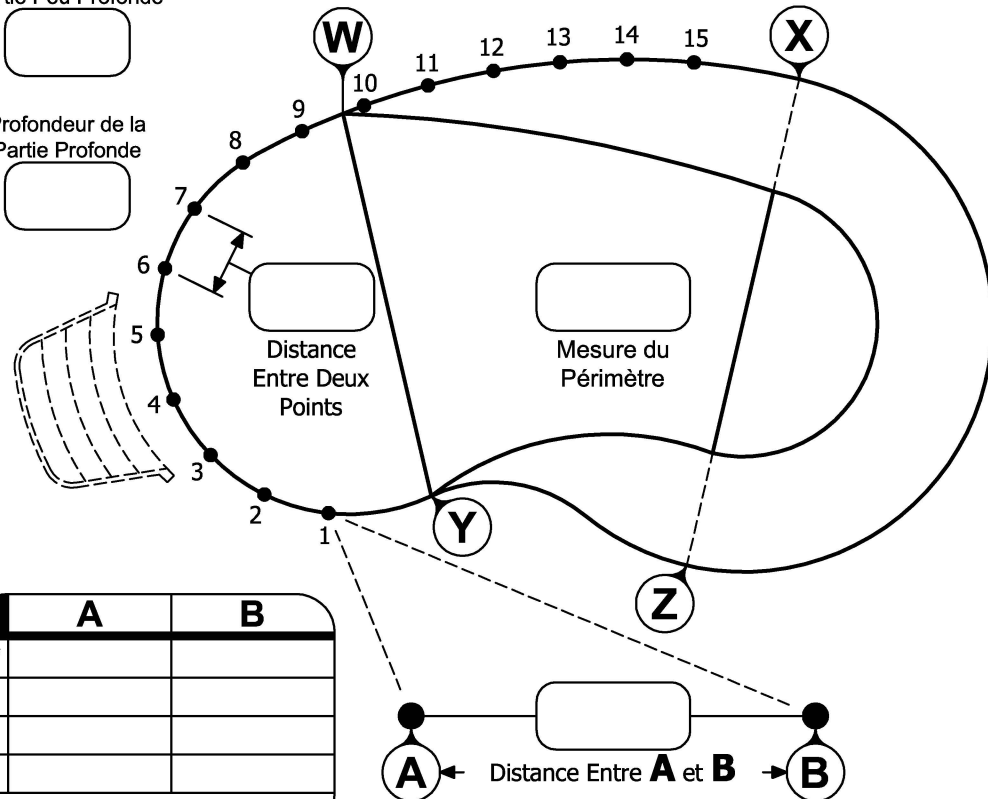

	A	B
W		
X		
Y		
Z		

BREAKPOINTS



	A	B
1		
2		
3		
4		
5		
6		
7		
8		
9		
10		
11		
12		
13		
14		
15		

	A	B
16		
17		
18		
19		
20		
21		
22		
23		
24		
25		
26		
27		
28		
29		
30		

	A	B
31		
32		
33		
34		
35		
36		
37		
38		
39		
40		
41		
42		
43		
44		
45		

	A	B
46		
47		
48		
49		
50		
51		
52		
53		
54		
55		
56		
57		
58		
59		
60		

ÉTAPE 1:

Positionnez deux piquets à au moins 15 pieds de distance l'un de l'autre, et à au moins 3 pieds du bord de la piscine. Identifiez un piquet A et l'autre B. Ces piquets serviront de points de référence et devront demeurer en place pour plusieurs jours, puisque vous devrez peut-être revenir pour revérifier vos mesures. (Assurez-vous d'enfoncer les piquets au niveau du sol avant de quitter la cour).

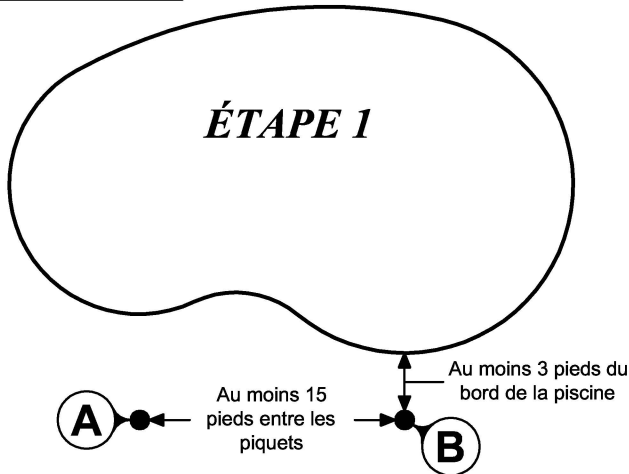

ÉTAPE 2:

Faites un croquis de la piscine que vous mesurez. Identifiez les parties profonde et peu profonde. Notez la position des escaliers, des entrées en pente ou des alcôves sur le croquis.

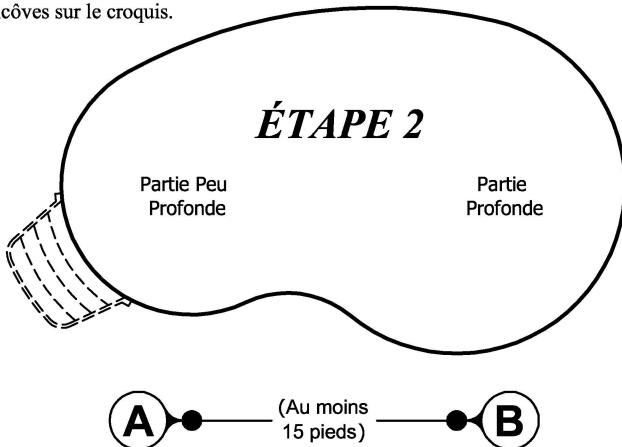

ÉTAPE 3:

Tracez des points de référence à tous les 3 pieds tout autour de la bordure de la piscine. Tirez une ligne droite entre chaque point avec votre ruban à mesurer. Ne courbez pas le ruban pour suivre le rayon. Il est possible que le dernier point ne soit pas exactement à 3 pieds. Consignez cette dernière mesure sur le croquis. Donnez un numéro à chaque point de référence, puis identifiez-les sur le croquis. Le premier point sera le numéro 1, le second sera le numéro 2, et ainsi de suite en faisant le tour de la piscine.

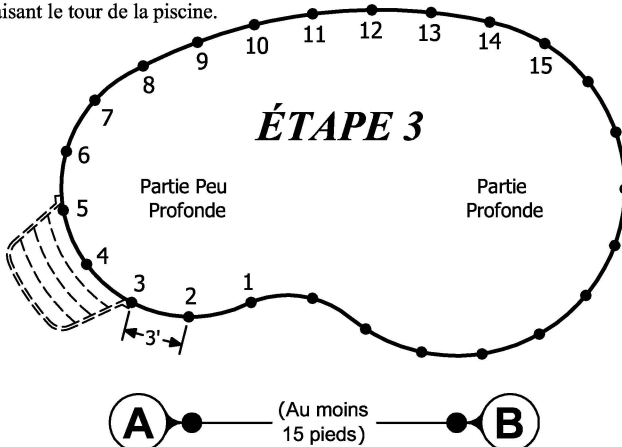

ÉTAPE 4:

Il faut mesurer la distance entre chaque point et chacun des deux piquets. Commencez avec la distance entre le piquet A et le point 1, puis ensuite le point 2, jusqu'à ce que vous ayez fait le tour de la piscine. Consignez toutes les mesures. Faites ensuite la même chose à partir du piquet B. Consignez toutes ces mesures dans un tableau.

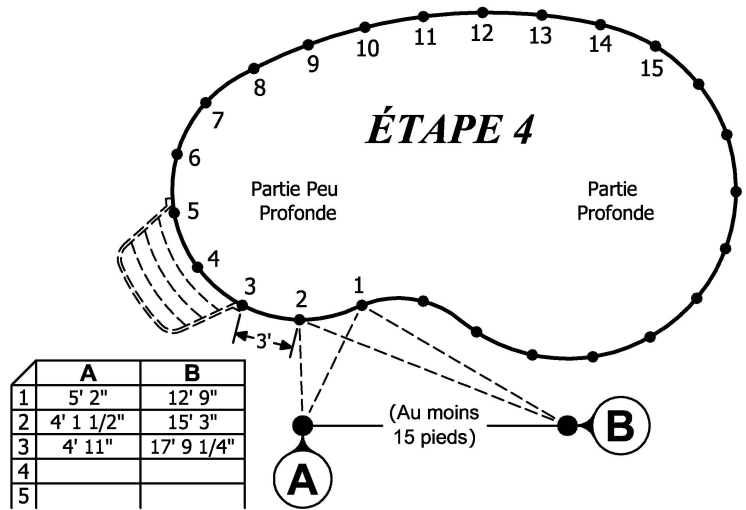

ÉTAPE 5:

En utilisant la même méthode, marquez le rebord du début de la grande pente (breakover) et le fond de la piscine et identifiez-les W, X, Y et Z tel qu'illustré. Mesurez les distances à partir des piquets A et B., puis consignez les résultats. Faites la même chose pour les escaliers, les sorties en pente et les alcôves.

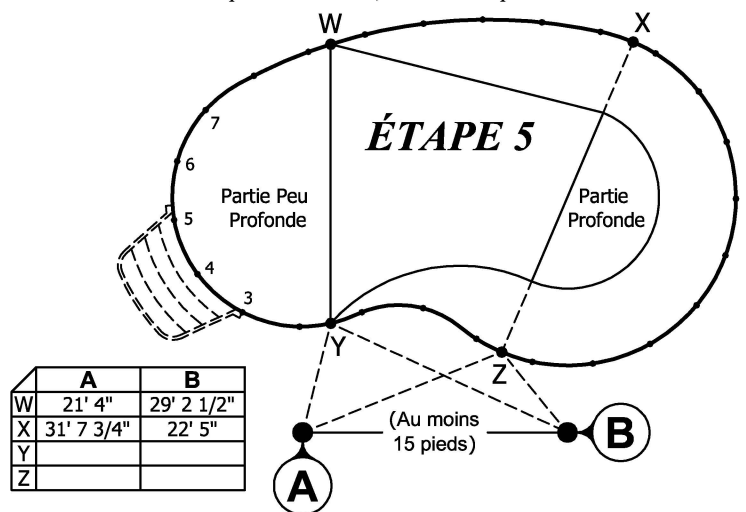

ÉTAPE 6:

Le croquis devrait également comprendre les mesures des pentes latérales ainsi que la largeur et la longueur du fond de la piscine.

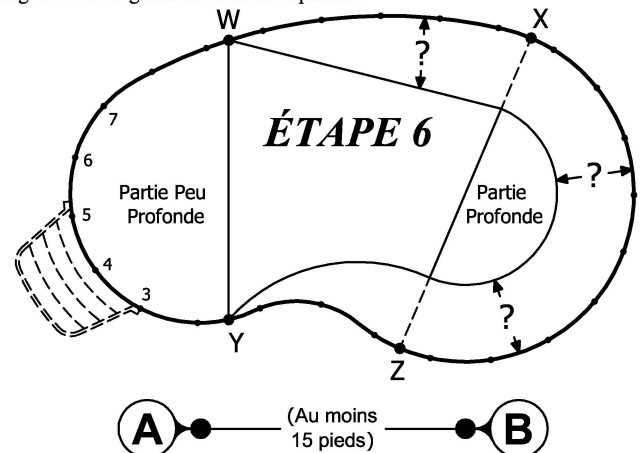

**FORMULAIRE POUR LA
DIMENSION ET LA
DISPOSITION DES ESCALIERS**



33 Wade Rd
Latham, NY 12110
(518) 786-1200
Fax: (518) 786-1476

Date: _____ Mandat #: _____

Bon de Travail: _____

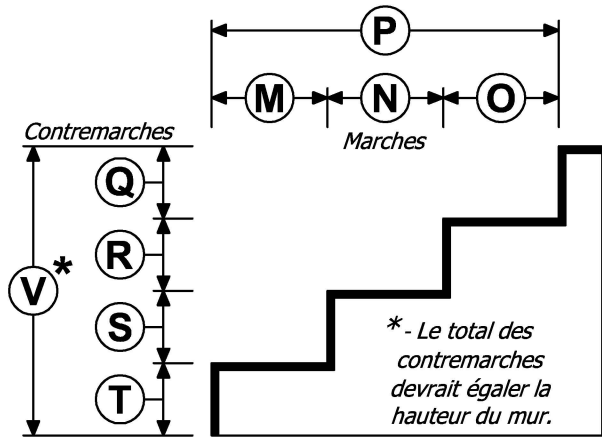

Mesure des Contremarches

Q _____
R _____
S _____
T _____
V _____

Mesure des Marches

M _____
N _____
O _____
P _____

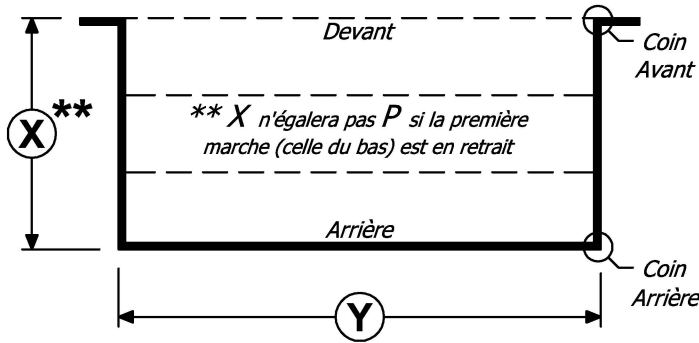

Profondeur de l'Escalier
X _____

Largeur de l'Escalier
Y _____

Coin Avant: _____ Coin Arrière: _____

Retrait de l'Escalier: _____

Fabricant de l'Escalier: _____

Colour de Vinyle de l'Escalier: _____

Note : Si aucun matériel n'est précisé, les marches seront livrées en couleur standard

Fixation des Escaliers

Avec Crochets Tige et Boucles

Position de l'Escalier en Acier

Escalier à Droite
 Escalier Central
 Escalier à Gauche

_____ Droite _____
_____ Centre _____
_____ Gauche _____

Note : La position est toujours déterminée à partir de la partie peu profonde, en regardant vers la partie profonde.

DÉTAILLANT

Nom: _____
Adresse: _____
Ville/Etat: _____ Code Postal: _____
Téléphone : _____
Télécopieur : _____
Courriel: _____

EXPÉDIER À

Nom: _____
Adresse: _____
Ville/Etat: _____ Code Postal: _____
Téléphone : _____
Expédier Via: _____
Les commandes peuvent être envoyées linerorder@thevinylworks.com Soumission par courriel à : Seulement

Instruction Spécialés: _____

La production rapide de votre toile dépendra de la précision et de la clarté de ce formulaire. Aucune toile sur mesure ne sera fabriquée si les renseignements sur ce formulaire sont incomplets.
Les modalités et conditions de la vente sont les mêmes que ceux qui figurent dans le catalogue d'accessoires.
Chaque toile Vinyl Works porte une identification (conformément aux plus récentes normes ANSI/APSP pour les piscines résidentielles) et vient avec une garantie, des autocollants de sécurité, une affiche et d'autres articles de sécurité et instructions afin d'en assurer une utilisation appropriée.
Par la présente, j'autorise Vinyl Works Inc à fabriquer en commande spéciale une toile sur mesure pour une piscine creusée conformément aux dessins fournis. Je reconnais que Vinyl Works Inc n'a pas participé à l'élaboration des dessins ni à la transcription des spécifications techniques de cette toile, et que je suis entièrement responsable desdits renseignements. De plus, je consens à ne pas tenir Vinyl Works Inc responsable, c'est-à-dire que je m'engage à payer toute réclamation et/ou dépense résultant de la conception ou de l'utilisation de ladite toile fabriquée sur mesure.

Signature: _____

Taille des Escaliers: _____

Escalier Droit
 Escalier Courbé

Position de l'Escalier en Thermoplastique

Escalier à Droite
 Escalier Central
 Escalier à Gauche

_____ Droite _____
_____ Centre _____
_____ Gauche _____

Note : La position est toujours déterminée à partir de la partie peu profonde, en regardant vers la partie profonde.