



33 Wade Rd  
Latham, NY 12110  
Phone: (518) 786-1200  
Fax: (518) 786-1476

# Formulaire de Commande de Toile • RECTANGLE

Date: \_\_\_\_\_ Mandat #: \_\_\_\_\_

Bon de Travail: \_\_\_\_\_  Nouvelle Piscine

## INSTRUCTIONS D'EXPÉDITION

Expédier Via: \_\_\_\_\_  Toile de Remplacement

Les commandes peuvent être envoyées par courriel à : [linerorder@thevinylworks.com](mailto:linerorder@thevinylworks.com)  Soumission seulement

## REVENDEUR

Nom: \_\_\_\_\_  
Adresse: \_\_\_\_\_  
Ville/Etat: \_\_\_\_\_  
Code Postal: \_\_\_\_\_  
Téléphone : \_\_\_\_\_  
Télécopieur : \_\_\_\_\_  
Courriel: \_\_\_\_\_

## EXPÉDIER À

Nom: \_\_\_\_\_  
Adresse: \_\_\_\_\_  
Ville/Etat: \_\_\_\_\_  
Code Postal: \_\_\_\_\_

## MOTIF

Murs latéraux: \_\_\_\_\_  
Fond: \_\_\_\_\_

Pas d'Escalier

Escalier en Acier (envoyez un plan complet avec la commande)

Escalier en Thermo Plastique: Droit  
Arrondi

**\*\* Indiquez le joint mural dans votre croquis \*\***

**Note :** La diagonale doit être mesurée à partir du coin à 90°

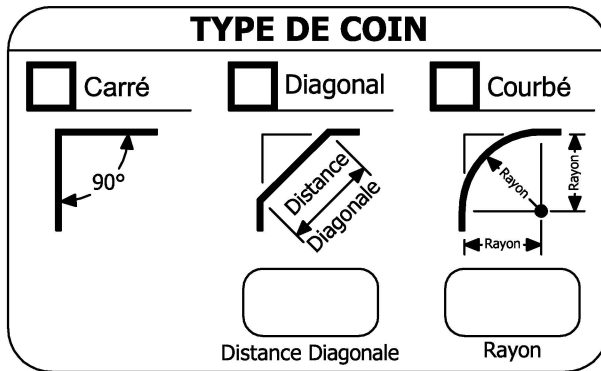
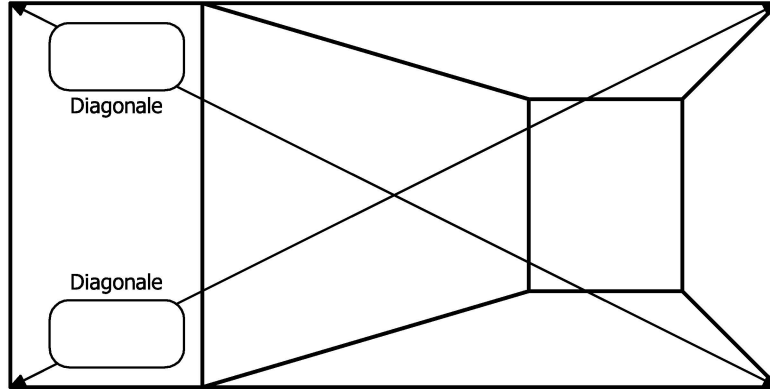

## JOINT MURAL

Avec Crochet  Avec Rabat

## JOINT DEL'ESCALIER

Avec Crochet  Tige et Boucles

La production rapide de votre toile dépendra de la précision et de la clarté de ce formulaire. Aucune toile sur mesure ne sera fabriquée si les renseignements sur ce formulaire sont incomplets.

Les modalités et conditions de la vente sont les mêmes que ceux qui figurent dans le catalogue d'accessoires.

Chaque toile Vinyl Works porte une identification (conformément aux plus récentes normes ANSI/APSP pour les piscines résidentielles) et vient avec une garantie, des autocollants de sécurité, une affiche et d'autres articles de sécurité et instructions afin d'en assurer une utilisation appropriée.

Par la présente, j'autorise Vinyl Works Inc à fabriquer en commande spéciale une toile sur mesure pour une piscine creusée conformément aux dessins fournis. Je reconnais que Vinyl Works Inc n'a pas participé à l'élaboration des dessins ni à la transcription des spécifications techniques de cette toile, et que je suis entièrement responsable desdits renseignements. De plus, je consens à ne pas tenir Vinyl Works Inc responsable, c'est-à-dire que je m'engage à payer toute réclamation et/ou dépense résultant de la conception ou de l'utilisation de ladite toile fabriquée sur mesure.

**Signature:** \_\_\_\_\_

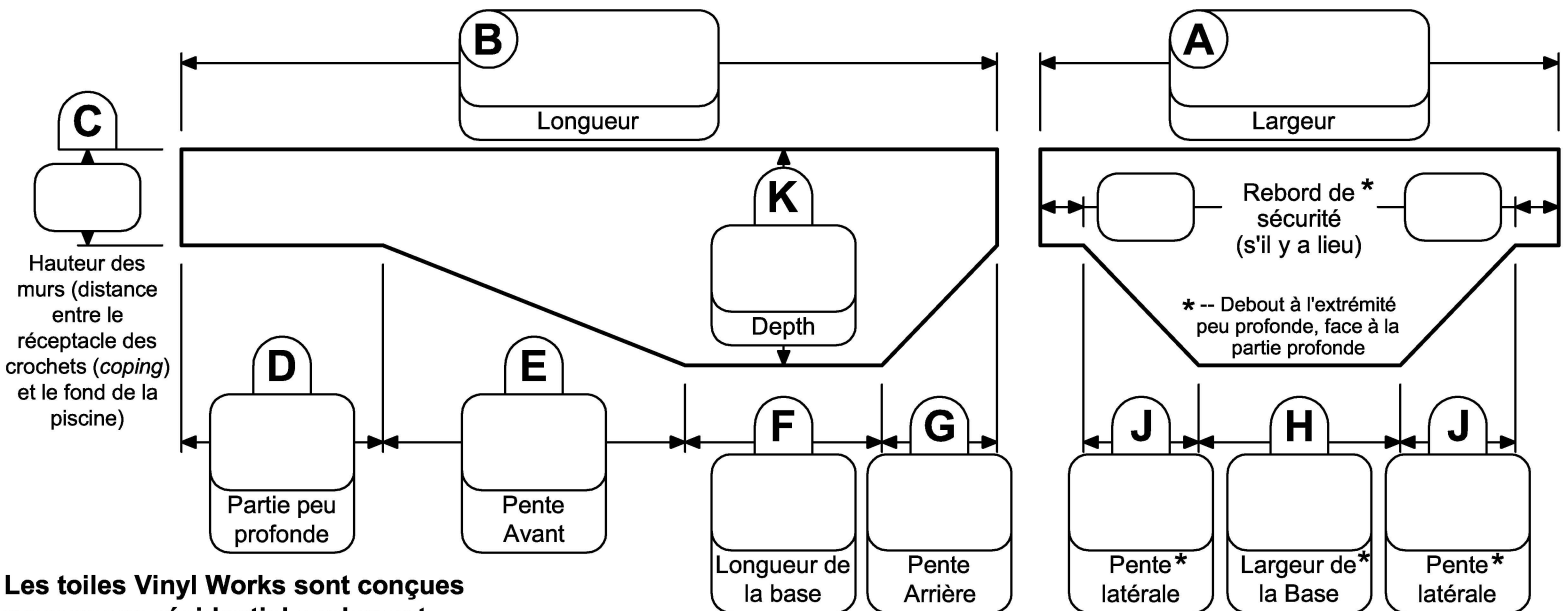

**Les toiles Vinyl Works sont conçues pour usage résidentiel seulement**



# Formulaire de Commande de Toile • 90° EL GAUCHE

33 Wade Rd  
Latham, NY 12110  
Phone: (518) 786-1200  
Fax: (518) 786-1476

Date: \_\_\_\_\_ Mandat #: \_\_\_\_\_

Bon de Travail: \_\_\_\_\_  Nouvelle Piscine

**INSTRUCTIONS D'EXPÉDITION**  Toile de Remplacement

Expédier Via: \_\_\_\_\_  Soumission seulement  
Les commandes peuvent être envoyées par courriel à : [linerorder@thevinylworks.com](mailto:linerorder@thevinylworks.com)

## REVENDEUR

Nom: \_\_\_\_\_  
Adresse: \_\_\_\_\_  
Ville/Etat: \_\_\_\_\_  
Code Postal: \_\_\_\_\_  
Téléphone : \_\_\_\_\_  
Télocopieur : \_\_\_\_\_  
Courriel: \_\_\_\_\_

## EXPÉDIER À

Nom: \_\_\_\_\_  
Adresse: \_\_\_\_\_  
Ville/Etat: \_\_\_\_\_  
Code Postal: \_\_\_\_\_

## MOTIF

Murs latéraux: \_\_\_\_\_  
Fond: \_\_\_\_\_  
 Pas d'Escalier  
 Escalier en Acier (envoyez un plan complet avec la commande)  
 Escalier en Thermo Plastique:  Droit  Arrondi  
\*\* Indiquez le joint mural dans votre croquis \*\*

## JOINT MURAL

Avec Crochet  Avec Rabat

## JOINT DEL'ESCALIER

Avec Crochet  Tige et Boucles

La production rapide de votre toile dépendra de la précision et de la clarté de ce formulaire. Aucune toile sur mesure ne sera fabriquée si les renseignements sur ce formulaire sont incomplets.

Les modalités et conditions de la vente sont les mêmes que ceux qui figurent dans le catalogue d'accessoires.

Chaque toile Vinyl Works porte une identification (conformément aux plus récentes normes ANSI/APSP pour les piscines résidentielles) et vient avec une garantie, des autocollants de sécurité, une affiche et d'autres articles de sécurité et instructions afin d'en assurer une utilisation appropriée.

Par la présente, j'autorise Vinyl Works Inc à fabriquer en commande spéciale une toile sur mesure pour une piscine creusée conformément aux dessins fournis. Je reconnais que Vinyl Works Inc n'a pas participé à l'élaboration des dessins ni à la transcription des spécifications techniques de cette toile, et que je suis entièrement responsable desdits renseignements. De plus, je consens à ne pas tenir Vinyl Works Inc responsable, c'est-à-dire que je m'engage à payer toute réclamation et/ou dépense résultant de la conception ou de l'utilisation de ladite toile fabriquée sur mesure.

Signature: \_\_\_\_\_

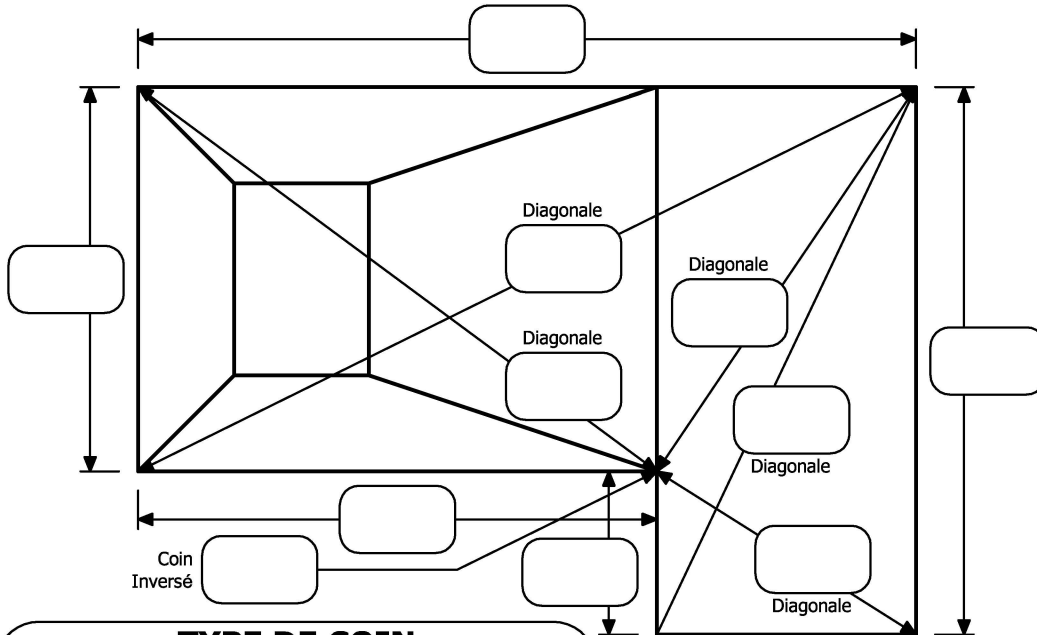

### TYPE DE COIN

Carré  Diagonal  Courbé

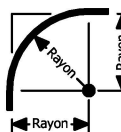
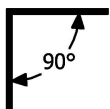

Distance Diagonale

Rayon

**Note :** La diagonale doit être mesurée à partir du coin à 90°

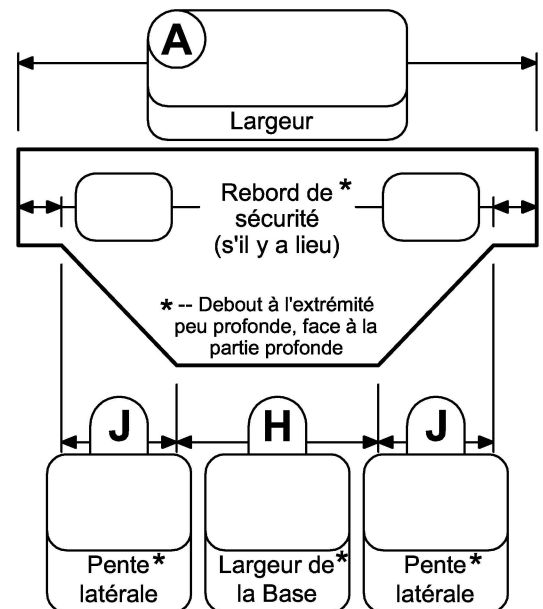
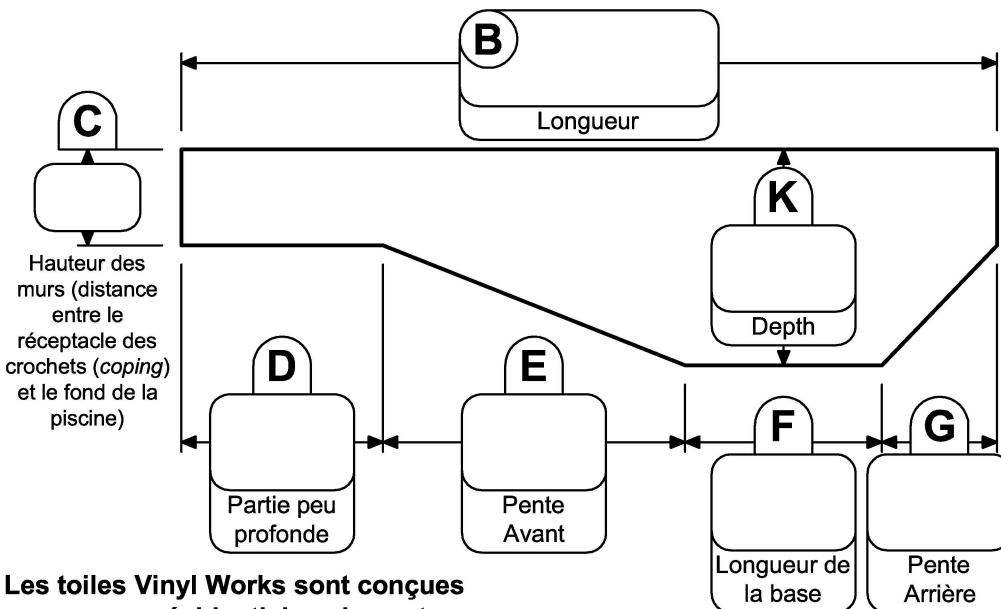

**Les toiles Vinyl Works sont conçues pour usage résidentiel seulement**





# Formulaire de Commande de Toile • 90° EL DROITE

33 Wade Rd  
Latham, NY 12110  
Phone: (518) 786-1200  
Fax: (518) 786-1476

Date: \_\_\_\_\_ Mandat #: \_\_\_\_\_

Bon de Travail: \_\_\_\_\_  Nouvelle Piscine

**INSTRUCTIONS D'EXPÉDITION**  Toile de Remplacement

Expédier Via: \_\_\_\_\_  Soumission seulement  
Les commandes peuvent être envoyées par courriel à : [linerorder@thevinylworks.com](mailto:linerorder@thevinylworks.com)

## REVENDEUR

Nom: \_\_\_\_\_  
Adresse: \_\_\_\_\_  
Ville/Etat: \_\_\_\_\_  
Code Postal: \_\_\_\_\_  
Téléphone : \_\_\_\_\_  
Télocopieur : \_\_\_\_\_  
Courriel: \_\_\_\_\_

## EXPÉDIER À

Nom: \_\_\_\_\_  
Adresse: \_\_\_\_\_  
Ville/Etat: \_\_\_\_\_  
Code Postal: \_\_\_\_\_

## MOTIF

Murs latéraux: \_\_\_\_\_  
Fond: \_\_\_\_\_  
 Pas d'Escalier  
 Escalier en Acier (envoyez un plan complet avec la commande)  
 Escalier en Thermo Plastique:  Droit  Arrondi  
\*\* Indiquez le joint mural dans votre croquis \*\*

## JOINT MURAL

Avec Crochet  Avec Rabat

## JOINT DEL'ESCALIER

Avec Crochet  Tige et Boucles

La production rapide de votre toile dépendra de la précision et de la clarté de ce formulaire. Aucune toile sur mesure ne sera fabriquée si les renseignements sur ce formulaire sont incomplets.

Les modalités et conditions de la vente sont les mêmes que ceux qui figurent dans le catalogue d'accessoires.

Chaque toile Vinyl Works porte une identification (conformément aux plus récentes normes ANSI/APSP pour les piscines résidentielles) et vient avec une garantie, des autocollants de sécurité, une affiche et d'autres articles de sécurité et instructions afin d'en assurer une utilisation appropriée.

Par la présente, j'autorise Vinyl Works Inc à fabriquer en commande spéciale une toile sur mesure pour une piscine creusée conformément aux dessins fournis. Je reconnais que Vinyl Works Inc n'a pas participé à l'élaboration des dessins ni à la transcription des spécifications techniques de cette toile, et que je suis entièrement responsable desdits renseignements. De plus, je consens à ne pas tenir Vinyl Works Inc responsable, c'est-à-dire que je m'engage à payer toute réclamation et/ou dépense résultant de la conception ou de l'utilisation de ladite toile fabriquée sur mesure.

Signature: \_\_\_\_\_

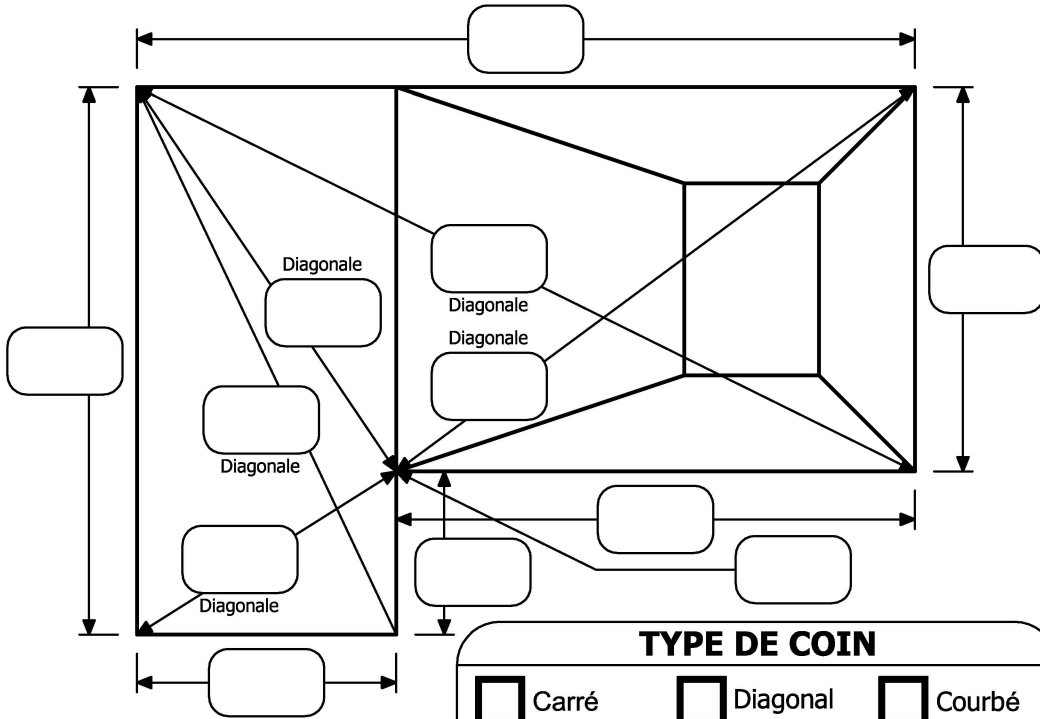

**Note :** La diagonale doit être mesurée à partir du coin à 90°

### TYPE DE COIN

Carré  Diagonal  Courbé

Distance Diagonale      Rayon

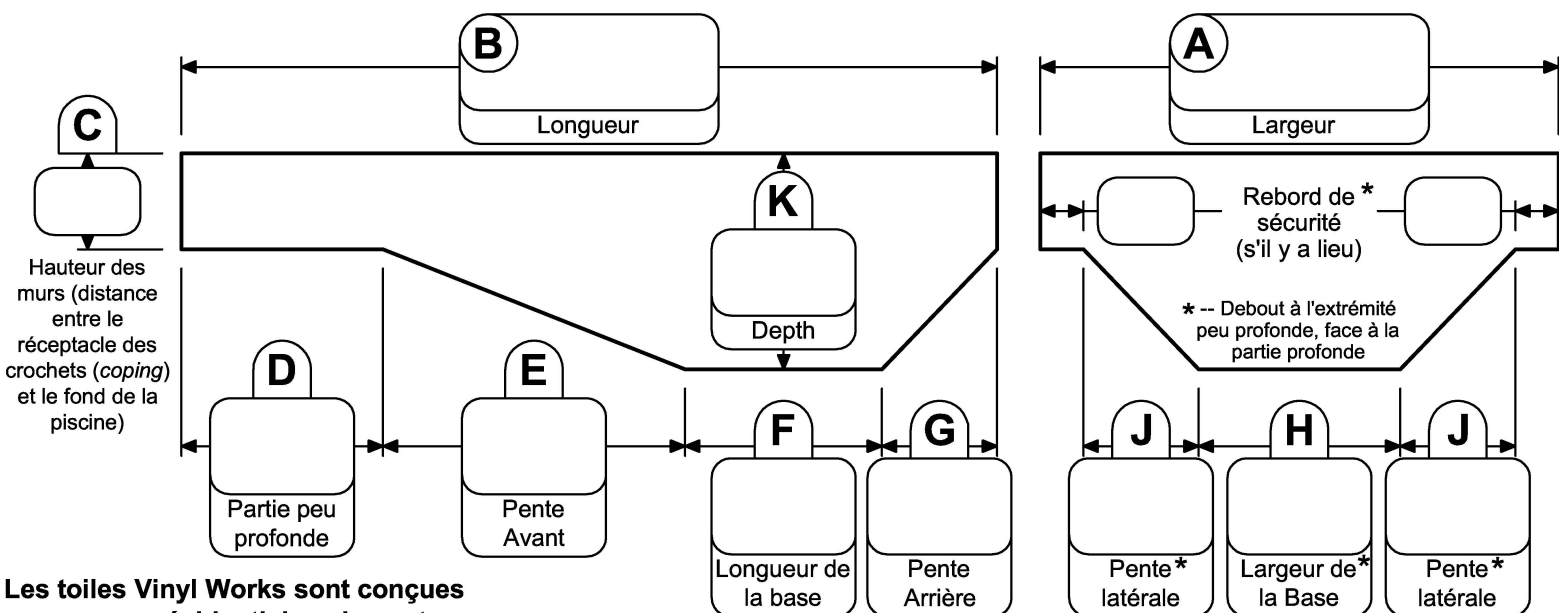



# Formulaire de Commande de Toile • LAZY EL GAUCHE

33 Wade Rd  
Latham, NY 12110  
Phone: (518) 786-1200  
Fax: (518) 786-1476

Date: \_\_\_\_\_ Mandat #: \_\_\_\_\_

Bon de Travail: \_\_\_\_\_  Nouvelle Piscine

**INSTRUCTIONS D'EXPÉDITION**  Toile de Remplacement

Expédier Via: \_\_\_\_\_  Soumission seulement  
Les commandes peuvent être envoyées par courriel à : [linerorder@thevinylworks.com](mailto:linerorder@thevinylworks.com)

## REVENDEUR

Nom: \_\_\_\_\_  
Adresse: \_\_\_\_\_  
Ville/Etat: \_\_\_\_\_  
Code Postal: \_\_\_\_\_  
Téléphone : \_\_\_\_\_  
Télocopieur : \_\_\_\_\_  
Courriel: \_\_\_\_\_

## EXPÉDIER À

Nom: \_\_\_\_\_  
Adresse: \_\_\_\_\_  
Ville/Etat: \_\_\_\_\_  
Code Postal: \_\_\_\_\_

## MOTIF

Murs latéraux: \_\_\_\_\_  
Fond: \_\_\_\_\_  
 Pas d'Escalier  
 Escalier en Acier (envoyez un plan complet avec la commande)  
 Escalier en Thermo Plastique:  Droit  Arrondi  
\*\* Indiquez le joint mural dans votre croquis \*\*

## JOINT MURAL

Avec Crochet  Avec Rabat

## JOINT DEL'ESCALIER

Avec Crochet  Tige et Boucles

La production rapide de votre toile dépendra de la précision et de la clarté de ce formulaire. Aucune toile sur mesure ne sera fabriquée si les renseignements sur ce formulaire sont incomplets.

Les modalités et conditions de la vente sont les mêmes que ceux qui figurent dans le catalogue d'accessoires.

Chaque toile Vinyl Works porte une identification (conformément aux plus récentes normes ANSI/APSP pour les piscines résidentielles) et vient avec une garantie, des autocollants de sécurité, une affiche et d'autres articles de sécurité et instructions afin d'en assurer une utilisation appropriée.

Par la présente, j'autorise Vinyl Works Inc à fabriquer en commande spéciale une toile sur mesure pour une piscine creusée conformément aux dessins fournis. Je reconnais que Vinyl Works Inc n'a pas participé à l'élaboration des dessins ni à la transcription des spécifications techniques de cette toile, et que je suis entièrement responsable desdits renseignements. De plus, je consens à ne pas tenir Vinyl Works Inc responsable, c'est-à-dire que je m'engage à payer toute réclamation et/ou dépense résultant de la conception ou de l'utilisation de ladite toile fabriquée sur mesure.

Signature: \_\_\_\_\_

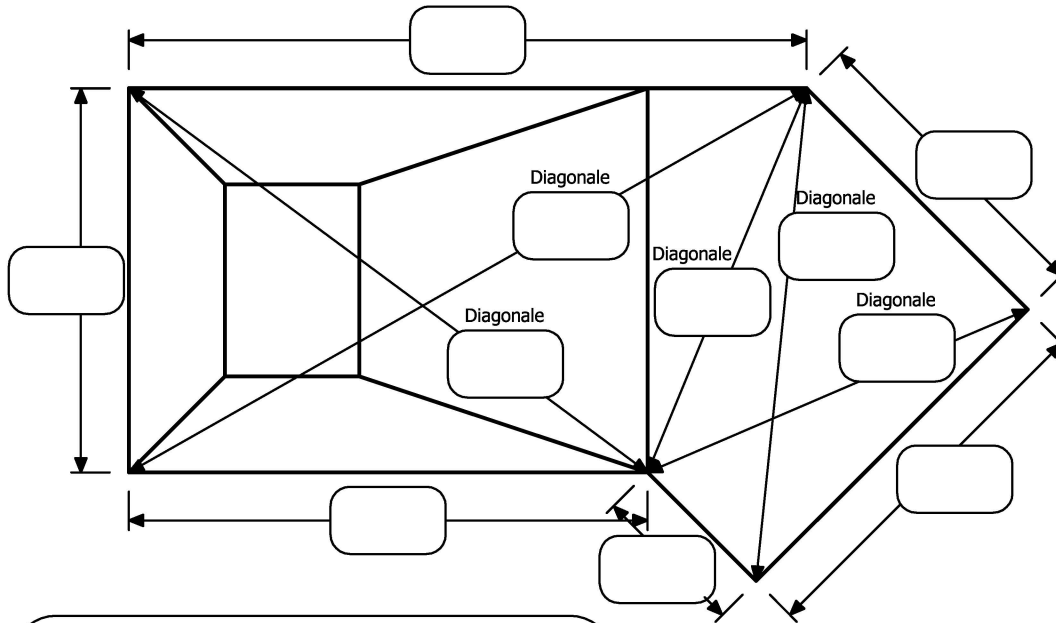

### TYPE DE COIN

Carré  Diagonal  Courbé

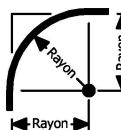
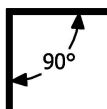

Distance Diagonale

Rayon

**Note :** La diagonale doit être mesurée à partir du coin à 90°

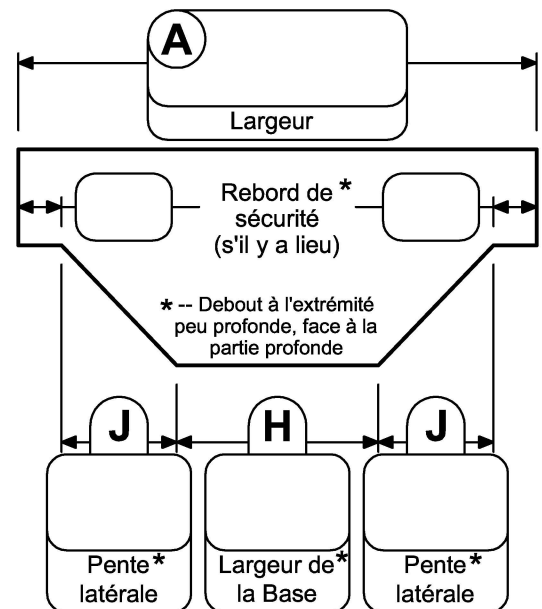
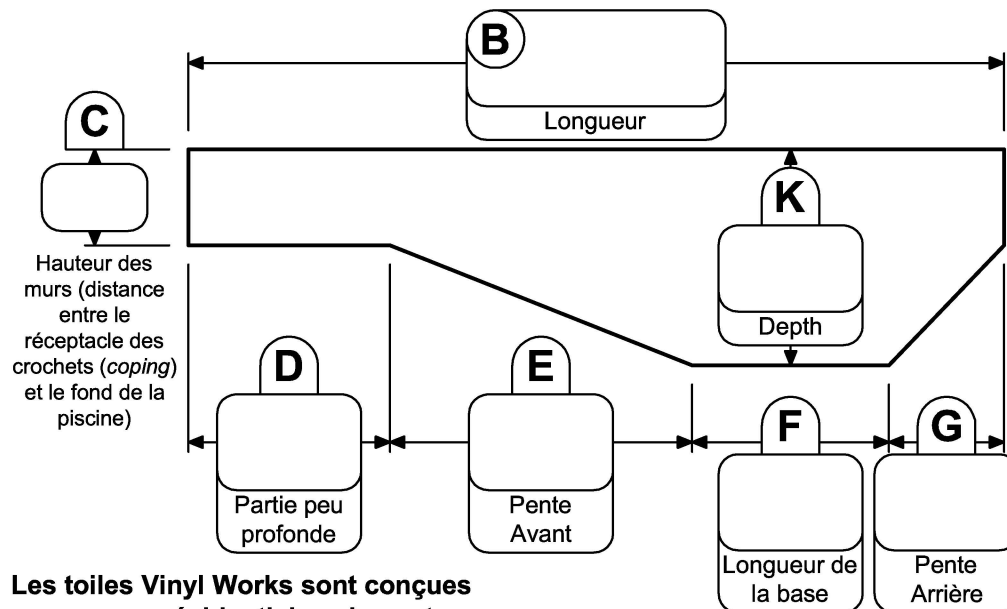

**Les toiles Vinyl Works sont conçues pour usage résidentiel seulement**



# Formulaire de Commande de Toile • LAZY EL DROITE

33 Wade Rd  
Latham, NY 12110  
Phone: (518) 786-1200  
Fax: (518) 786-1476

Date: \_\_\_\_\_ Mandat #: \_\_\_\_\_

Bon de Travail: \_\_\_\_\_  Nouvelle Piscine

**INSTRUCTIONS D'EXPÉDITION**  Toile de Remplacement

Expédier Via: \_\_\_\_\_  Soumission seulement  
Les commandes peuvent être envoyées par courriel à : [linerorder@thevinylworks.com](mailto:linerorder@thevinylworks.com)

## REVENDEUR

Nom: \_\_\_\_\_  
Adresse: \_\_\_\_\_  
Ville/Etat: \_\_\_\_\_  
Code Postal: \_\_\_\_\_  
Téléphone : \_\_\_\_\_  
Télocopieur : \_\_\_\_\_  
Courriel: \_\_\_\_\_

## EXPÉDIER À

Nom: \_\_\_\_\_  
Adresse: \_\_\_\_\_  
Ville/Etat: \_\_\_\_\_  
Code Postal: \_\_\_\_\_

## MOTIF

Murs latéraux: \_\_\_\_\_  
Fond: \_\_\_\_\_  
 Pas d'Escalier  
 Escalier en Acier (envoyez un plan complet avec la commande)  
 Escalier en Thermo Plastique:  Droit  Arrondi  
\*\* Indiquez le joint mural dans votre croquis \*\*

## JOINT MURAL

Avec Crochet  Avec Rabat

## JOINT DEL'ESCALIER

Avec Crochet  Tige et Boucles

La production rapide de votre toile dépendra de la précision et de la clarté de ce formulaire. Aucune toile sur mesure ne sera fabriquée si les renseignements sur ce formulaire sont incomplets.

Les modalités et conditions de la vente sont les mêmes que ceux qui figurent dans le catalogue d'accessoires.

Chaque toile Vinyl Works porte une identification (conformément aux plus récentes normes ANSI/APSP pour les piscines résidentielles) et vient avec une garantie, des autocollants de sécurité, une affiche et d'autres articles de sécurité et instructions afin d'en assurer une utilisation appropriée.

Par la présente, j'autorise Vinyl Works Inc à fabriquer en commande spéciale une toile sur mesure pour une piscine creusée conformément aux dessins fournis. Je reconnais que Vinyl Works Inc n'a pas participé à l'élaboration des dessins ni à la transcription des spécifications techniques de cette toile, et que je suis entièrement responsable desdits renseignements. De plus, je consens à ne pas tenir Vinyl Works Inc responsable, c'est-à-dire que je m'engage à payer toute réclamation et/ou dépense résultant de la conception ou de l'utilisation de ladite toile fabriquée sur mesure.

Signature: \_\_\_\_\_

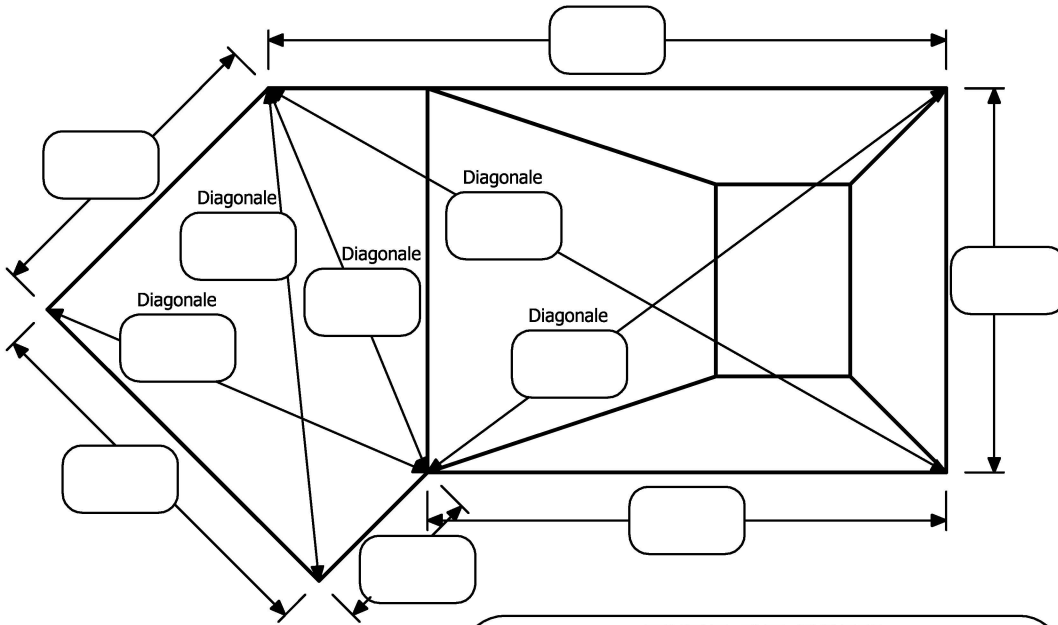

**Note :** La diagonale doit être mesurée à partir du coin à 90°

### TYPE DE COIN

Carré  Diagonal  Courbé

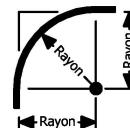
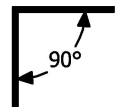

Distance Diagonale

Rayon

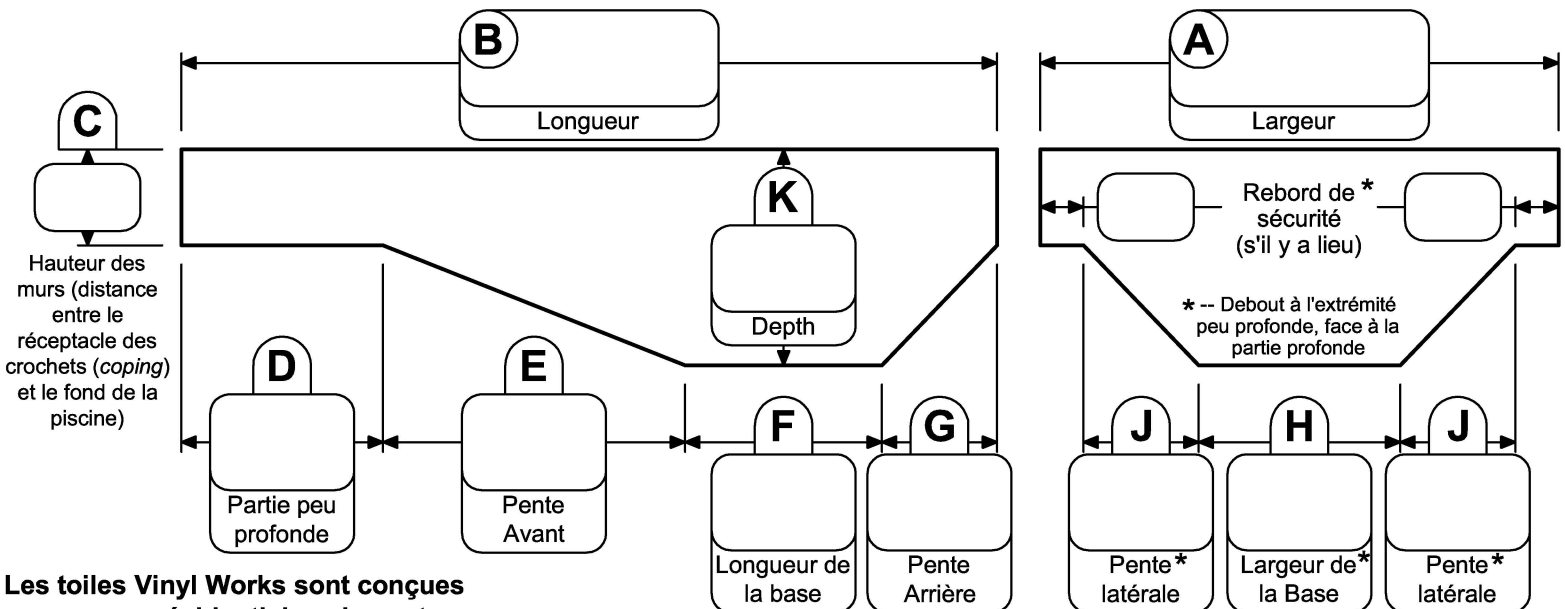

**Les toiles Vinyl Works sont conçues pour usage résidentiel seulement**



# Formulaire de Commande de Toile • ROMAINE

33 Wade Rd  
Latham, NY 12110  
Phone: (518) 786-1200  
Fax: (518) 786-1476

Date: \_\_\_\_\_ Mandat #: \_\_\_\_\_

Bon de Travail: \_\_\_\_\_  Nouvelle Piscine

**INSTRUCTIONS D'EXPÉDITION**  Toile de Remplacement

Expédier Via: \_\_\_\_\_  Soumission seulement  
Les commandes peuvent être envoyées par courriel à : [linerorder@thevinylworks.com](mailto:linerorder@thevinylworks.com)

## REVENDEUR

Nom: \_\_\_\_\_  
Adresse: \_\_\_\_\_  
Ville/Etat: \_\_\_\_\_  
Code Postal: \_\_\_\_\_  
Téléphone : \_\_\_\_\_  
Télocopieur : \_\_\_\_\_  
Courriel: \_\_\_\_\_

## EXPÉDIER À

Nom: \_\_\_\_\_  
Adresse: \_\_\_\_\_  
Ville/Etat: \_\_\_\_\_  
Code Postal: \_\_\_\_\_

## MOTIF

Murs latéraux: \_\_\_\_\_  
Fond: \_\_\_\_\_  
 Pas d'Escalier  
 Escalier en Acier (envoyez un plan complet avec la commande)  
 Escalier en Thermo Plastique:  Droit  Arrondi  
\*\* Indiquez le joint mural dans votre croquis \*\*

## JOINT MURAL

Avec Crochet  Avec Rabat

## JOINT DEL'ESCALIER

Avec Crochet  Tige et Boucles

La production rapide de votre toile dépendra de la précision et de la clarté de ce formulaire. Aucune toile sur mesure ne sera fabriquée si les renseignements sur ce formulaire sont incomplets.

Les modalités et conditions de la vente sont les mêmes que ceux qui figurent dans le catalogue d'accessoires.

Chaque toile Vinyl Works porte une identification (conformément aux plus récentes normes ANSI/APSP pour les piscines résidentielles) et vient avec une garantie, des autocollants de sécurité, une affiche et d'autres articles de sécurité et instructions afin d'en assurer une utilisation appropriée.

Par la présente, j'autorise Vinyl Works Inc à fabriquer en commande spéciale une toile sur mesure pour une piscine creusée conformément aux dessins fournis. Je reconnais que Vinyl Works Inc n'a pas participé à l'élaboration des dessins ni à la transcription des spécifications techniques de cette toile, et que je suis entièrement responsable desdits renseignements. De plus, je consens à ne pas tenir Vinyl Works Inc responsable, c'est-à-dire que je m'engage à payer toute réclamation et/ou dépense résultant de la conception ou de l'utilisation de ladite toile fabriquée sur mesure.

Signature: \_\_\_\_\_

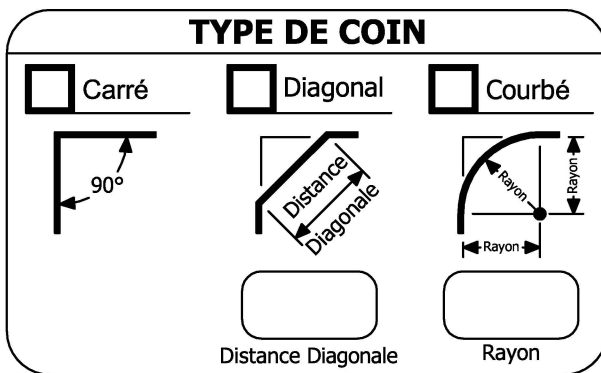
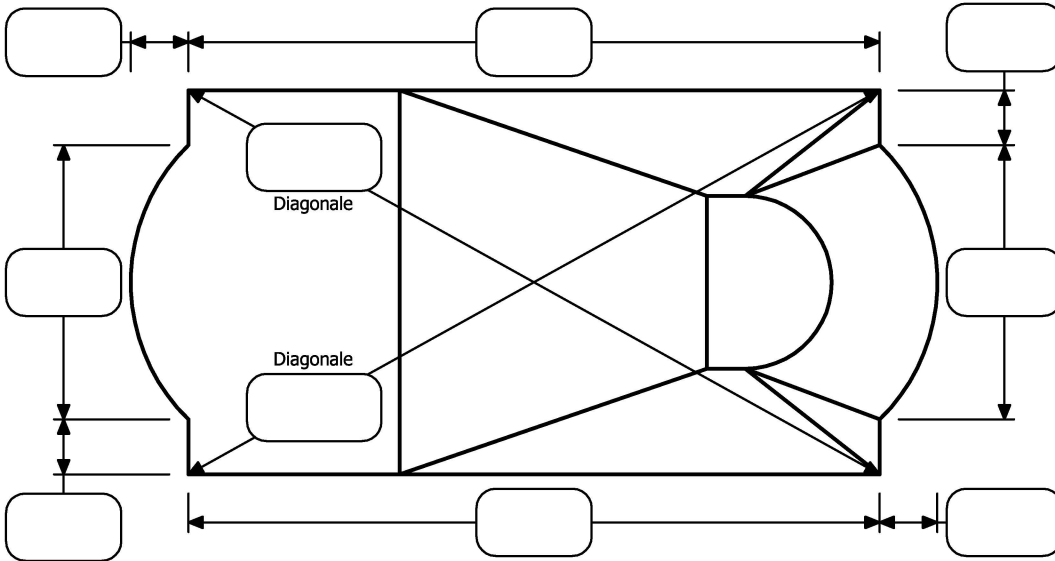

**Note :** La diagonale doit être mesurée à partir du coin à 90°

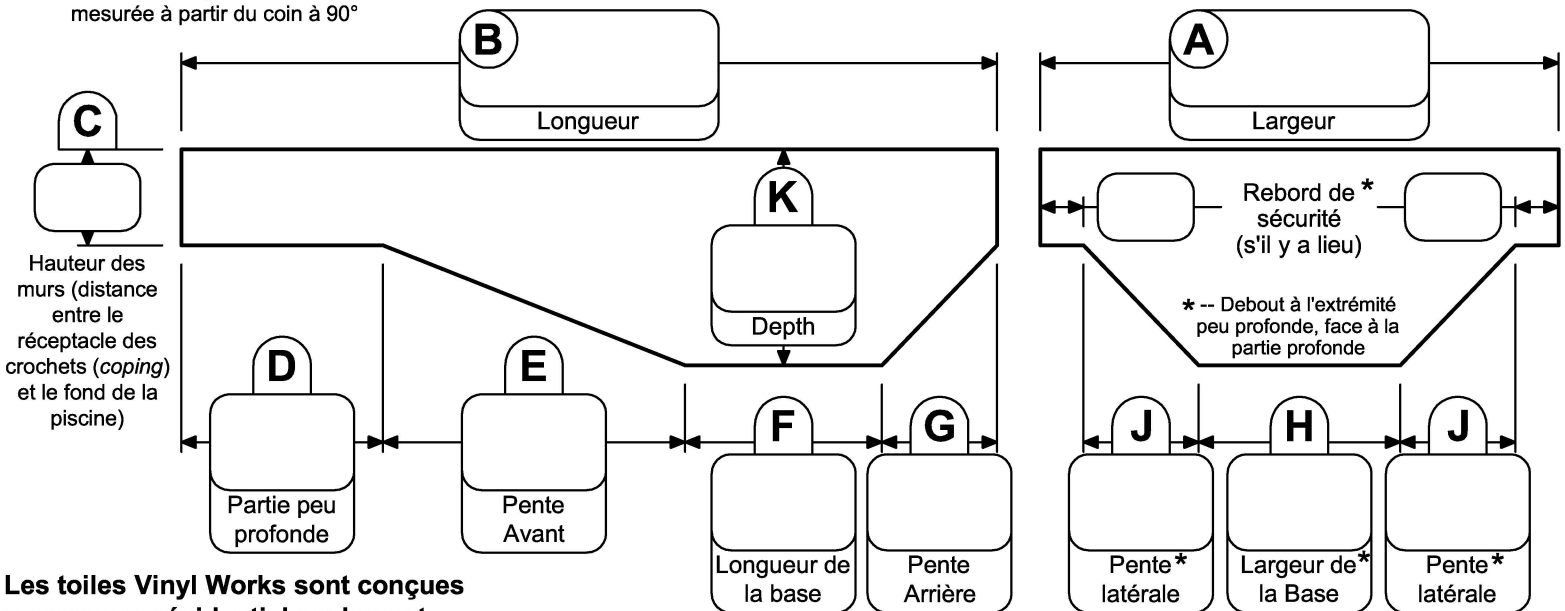

**Les toiles Vinyl Works sont conçues pour usage résidentiel seulement**



# Formulaire de Commande de Toile • ROMAINE LAZY EL GAUCHE

33 Wade Rd  
Latham, NY 12110  
Phone: (518) 786-1200  
Fax: (518) 786-1476

Date: \_\_\_\_\_ Mandat #: \_\_\_\_\_

Bon de Travail: \_\_\_\_\_  Nouvelle Piscine

**INSTRUCTIONS D'EXPÉDITION**  Toile de Remplacement

Expédier Via: \_\_\_\_\_  Soumission seulement  
Les commandes peuvent être envoyées par courriel à : [linerorder@thevinylworks.com](mailto:linerorder@thevinylworks.com)

## REVENDEUR

Nom: \_\_\_\_\_

Adresse: \_\_\_\_\_

Ville/Etat: \_\_\_\_\_

Code Postal: \_\_\_\_\_

Téléphone : \_\_\_\_\_

Télocopieur : \_\_\_\_\_

Courriel: \_\_\_\_\_

## EXPÉDIER À

Nom: \_\_\_\_\_

Adresse: \_\_\_\_\_

Ville/Etat: \_\_\_\_\_

Code Postal: \_\_\_\_\_

## MOTIF

Murs latéraux: \_\_\_\_\_

Fond: \_\_\_\_\_

- Pas d'Escalier  
 Escalier en Acier (envoyez un plan complet avec la commande)  
 Escalier en Thermo Plastique:  Droit  Arrondi

\*\* Indiquez le joint mural dans votre croquis \*\*

## JOINT MURAL

- Avec Crochet  Avec Rabat

## JOINT DEL'ESCALIER

- Avec Crochet  Tige et Boucles

La production rapide de votre toile dépendra de la précision et de la clarté de ce formulaire. Aucune toile sur mesure ne sera fabriquée si les renseignements sur ce formulaire sont incomplets.

Les modalités et conditions de la vente sont les mêmes que ceux qui figurent dans le catalogue d'accessoires.

Chaque toile Vinyl Works porte une identification (conformément aux plus récentes normes ANSI/APSP pour les piscines résidentielles) et vient avec une garantie, des autocollants de sécurité, une affiche et d'autres articles de sécurité et instructions afin d'en assurer une utilisation appropriée.

Par la présente, j'autorise Vinyl Works Inc à fabriquer en commande spéciale une toile sur mesure pour une piscine creusée conformément aux dessins fournis. Je reconnais que Vinyl Works Inc n'a pas participé à l'élaboration des dessins ni à la transcription des spécifications techniques de cette toile, et que je suis entièrement responsable desdits renseignements. De plus, je consens à ne pas tenir Vinyl Works Inc responsable, c'est-à-dire que je m'engage à payer toute réclamation et/ou dépense résultant de la conception ou de l'utilisation de ladite toile fabriquée sur mesure.

**Signature:** \_\_\_\_\_

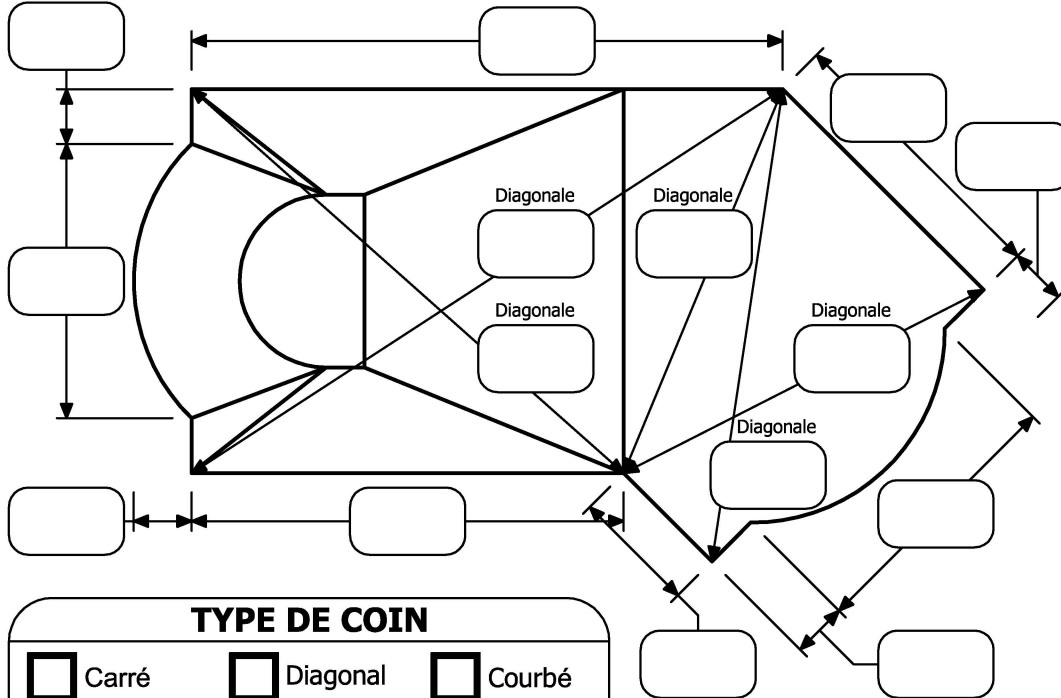

### TYPE DE COIN

Carré  Diagonal  Courbé

Distance Diagonale      Rayon

**Note :** La diagonale doit être mesurée à partir du coin à 90°

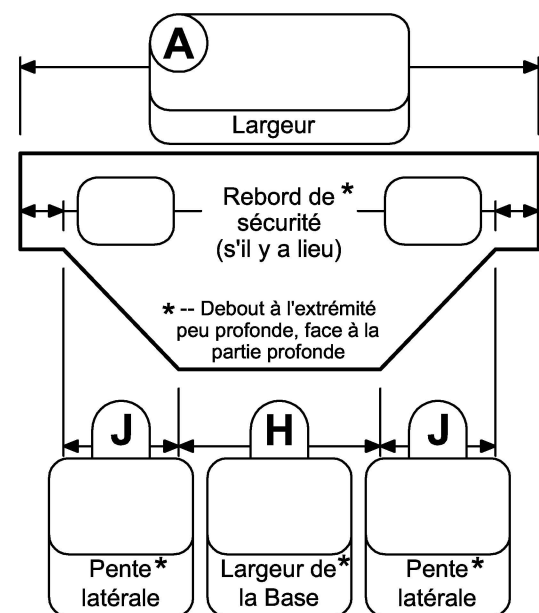
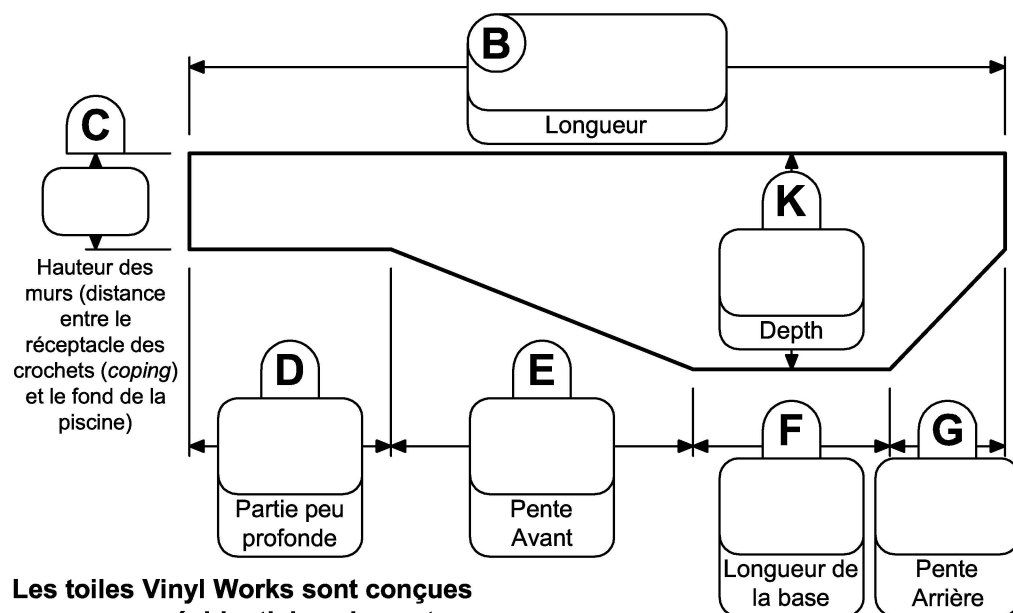

**Les toiles Vinyl Works sont conçues pour usage résidentiel seulement**



33 Wade Rd  
Latham, NY 12110  
Phone: (518) 786-1200  
Fax: (518) 786-1476

# Formulaire de Commande de Toile • ROMAINE LAZY EL DROITE

Date: \_\_\_\_\_ Mandat #: \_\_\_\_\_

Bon de Travail: \_\_\_\_\_  Nouvelle Piscine

**INSTRUCTIONS D'EXPÉDITION**  Toile de Remplacement

Expédier Via: \_\_\_\_\_  Soumission seulement  
Les commandes peuvent être envoyées par courriel à : [linerorder@thevinylworks.com](mailto:linerorder@thevinylworks.com)

## REVENDEUR

Nom: \_\_\_\_\_

Adresse: \_\_\_\_\_

Ville/Etat: \_\_\_\_\_

Code Postal: \_\_\_\_\_

Téléphone : \_\_\_\_\_

Télocopieur : \_\_\_\_\_

Courriel: \_\_\_\_\_

## EXPÉDIER À

Nom: \_\_\_\_\_

Adresse: \_\_\_\_\_

Ville/Etat: \_\_\_\_\_

Code Postal: \_\_\_\_\_

## MOTIF

Murs latéraux: \_\_\_\_\_

Fond: \_\_\_\_\_

- Pas d'Escalier
- Escalier en Acier (envoyez un plan complet avec la commande)
- Escalier en Thermo Plastique: Droit Arrondi

\*\* Indiquez le joint mural dans votre croquis \*\*

## JOINT MURAL

- Avec Crochet  Avec Rabat

## JOINT DEL'ESCALIER

- Avec Crochet  Tige et Boucles

La production rapide de votre toile dépendra de la précision et de la clarté de ce formulaire. Aucune toile sur mesure ne sera fabriquée si les renseignements sur ce formulaire sont incomplets.

Les modalités et conditions de la vente sont les mêmes que ceux qui figurent dans le catalogue d'accessoires.

Chaque toile Vinyl Works porte une identification (conformément aux plus récentes normes ANSI/APSP pour les piscines résidentielles) et vient avec une garantie, des autocollants de sécurité, une affiche et d'autres articles de sécurité et instructions afin d'en assurer une utilisation appropriée.

Par la présente, j'autorise Vinyl Works Inc à fabriquer en commande spéciale une toile sur mesure pour une piscine creusée conformément aux dessins fournis. Je reconnais que Vinyl Works Inc n'a pas participé à l'élaboration des dessins ni à la transcription des spécifications techniques de cette toile, et que je suis entièrement responsable desdits renseignements. De plus, je consens à ne pas tenir Vinyl Works Inc responsable, c'est-à-dire que je m'engage à payer toute réclamation et/ou dépense résultant de la conception ou de l'utilisation de ladite toile fabriquée sur mesure.

Signature: \_\_\_\_\_

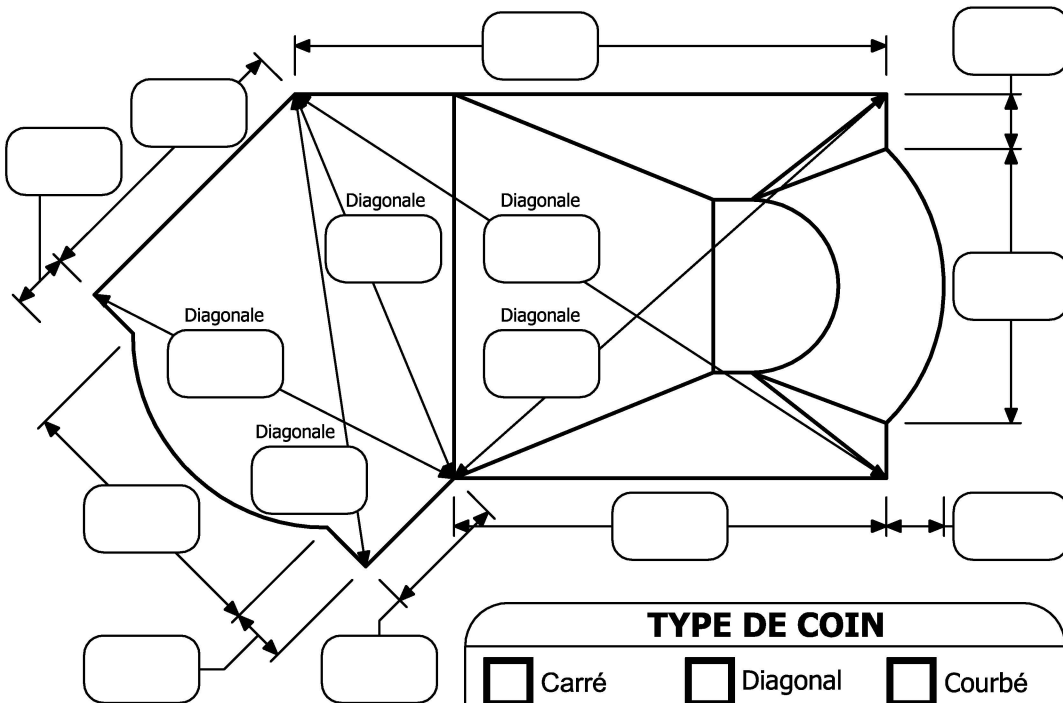

**Note :** La diagonale doit être mesurée à partir du coin à 90°

### TYPE DE COIN

- Carré
- Diagonal
- Courbé

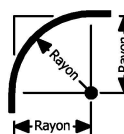
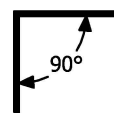

Distance Diagonale

Rayon

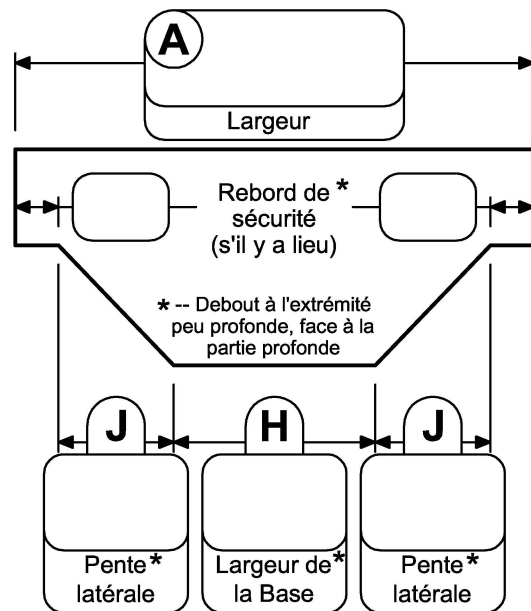
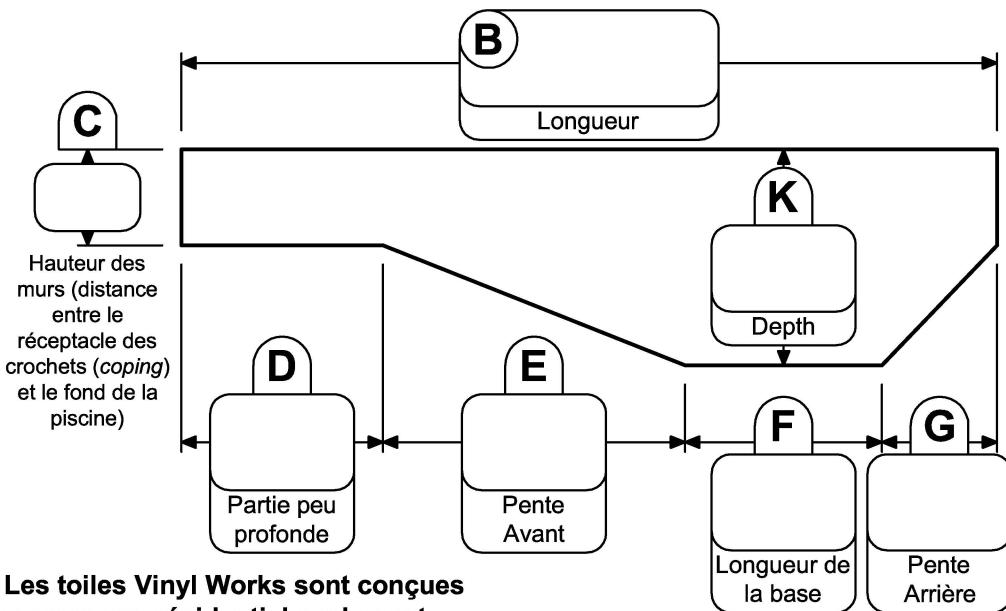

**Les toiles Vinyl Works sont conçues pour usage résidentiel seulement**



33 Wade Rd  
Latham, NY 12110  
Phone: (518) 786-1200  
Fax: (518) 786-1476

# Formulaire de Commande de Toile • DÉCAGONE

Date: \_\_\_\_\_ Mandat #: \_\_\_\_\_

Bon de Travail: \_\_\_\_\_  Nouvelle Piscine

**INSTRUCTIONS D'EXPÉDITION**  Toile de Remplacement

Expédier Via: \_\_\_\_\_  Soumission seulement  
Les commandes peuvent être envoyées par courriel à : [linerorder@thevinylworks.com](mailto:linerorder@thevinylworks.com)

## REVENDEUR

Nom: \_\_\_\_\_  
Adresse: \_\_\_\_\_  
Ville/Etat: \_\_\_\_\_  
Code Postal: \_\_\_\_\_  
Téléphone : \_\_\_\_\_  
Télocopieur : \_\_\_\_\_  
Courriel: \_\_\_\_\_

## EXPÉDIER À

Nom: \_\_\_\_\_  
Adresse: \_\_\_\_\_  
Ville/Etat: \_\_\_\_\_  
Code Postal: \_\_\_\_\_

## MOTIF

Murs latéraux: \_\_\_\_\_  
Fond: \_\_\_\_\_  
 Pas d'Escalier  
 Escalier en Acier (envoyez un plan complet avec la commande)  
 Escalier en Thermo Plastique:  Droit  Arrondi  
\*\* Indiquez le joint mural dans votre croquis \*\*

## JOINT MURAL

Avec Crochet  Avec Rabat

## JOINT DEL'ESCALIER

Avec Crochet  Tige et Boucles

La production rapide de votre toile dépendra de la précision et de la clarté de ce formulaire. Aucune toile sur mesure ne sera fabriquée si les renseignements sur ce formulaire sont incomplets.

Les modalités et conditions de la vente sont les mêmes que ceux qui figurent dans le catalogue d'accessoires.

Chaque toile Vinyl Works porte une identification (conformément aux plus récentes normes ANSI/APSP pour les piscines résidentielles) et vient avec une garantie, des autocollants de sécurité, une affiche et d'autres articles de sécurité et instructions afin d'en assurer une utilisation appropriée.

Par la présente, j'autorise Vinyl Works Inc à fabriquer en commande spéciale une toile sur mesure pour une piscine creusée conformément aux dessins fournis. Je reconnais que Vinyl Works Inc n'a pas participé à l'élaboration des dessins ni à la transcription des spécifications techniques de cette toile, et que je suis entièrement responsable desdits renseignements. De plus, je consens à ne pas tenir Vinyl Works Inc responsable, c'est-à-dire que je m'engage à payer toute réclamation et/ou dépense résultant de la conception ou de l'utilisation de ladite toile fabriquée sur mesure.

Signature: \_\_\_\_\_

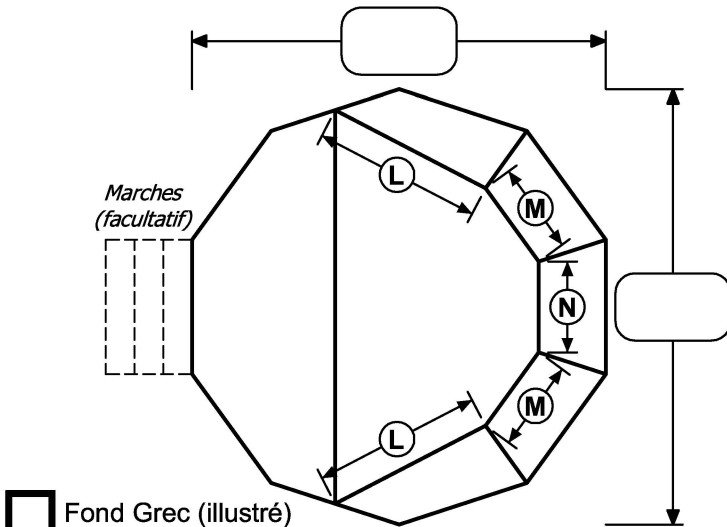

Fond Grec (illustré)

Fond Carré

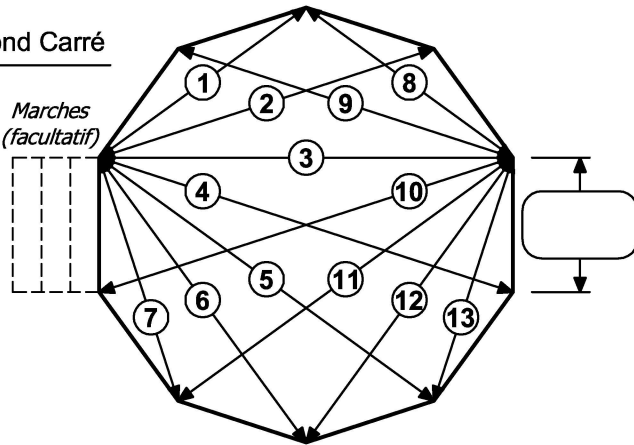

- L
- M
- N

- 1
- 2
- 3
- 4
- 5
- 6
- 7
- 8
- 9
- 10
- 11
- 12
- 13

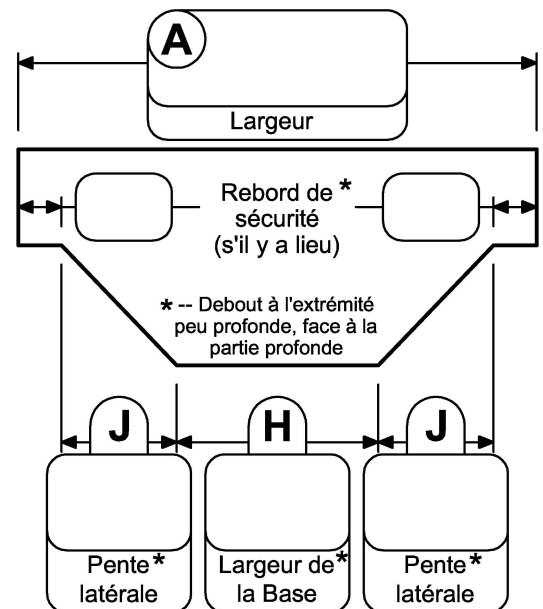
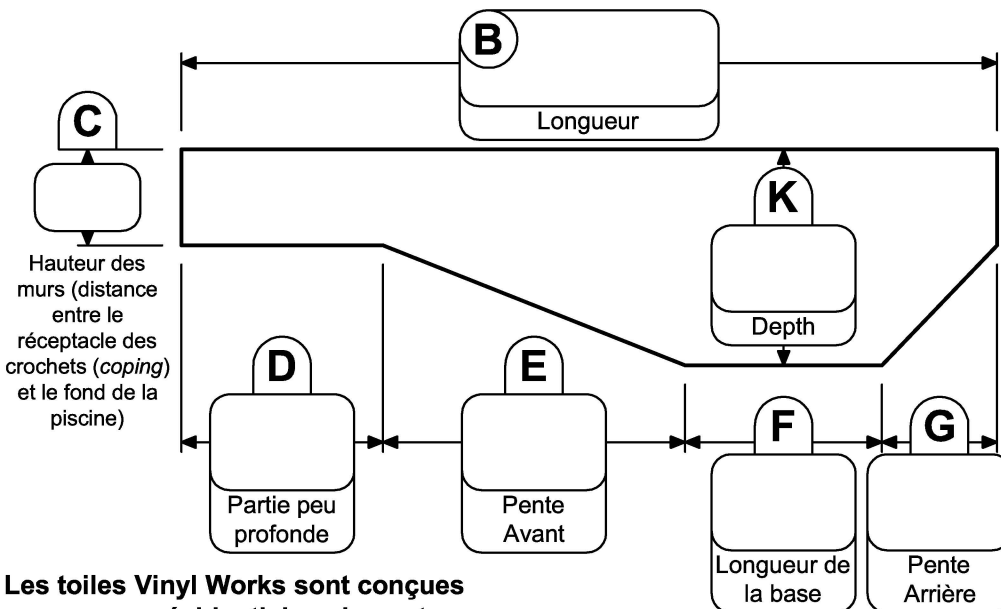

**Les toiles Vinyl Works sont conçues pour usage résidentiel seulement**



# Formulaire de Commande de Toile • OCTOGONE

33 Wade Rd  
Latham, NY 12110  
Phone: (518) 786-1200  
Fax: (518) 786-1476

Date: \_\_\_\_\_ Mandat #: \_\_\_\_\_

Bon de Travail: \_\_\_\_\_  Nouvelle Piscine

## INSTRUCTIONS D'EXPÉDITION

Expédier Via: \_\_\_\_\_  Toile de Remplacement

Les commandes peuvent être envoyées par courriel à : [linerorder@thevinylworks.com](mailto:linerorder@thevinylworks.com)  Soumission seulement

## REVENDEUR

Nom: \_\_\_\_\_  
Adresse: \_\_\_\_\_  
Ville/Etat: \_\_\_\_\_  
Code Postal: \_\_\_\_\_  
Téléphone : \_\_\_\_\_  
Télocopieur : \_\_\_\_\_  
Courriel: \_\_\_\_\_

## EXPÉDIER À

Nom: \_\_\_\_\_  
Adresse: \_\_\_\_\_  
Ville/Etat: \_\_\_\_\_  
Code Postal: \_\_\_\_\_

## MOTIF

Murs latéraux: \_\_\_\_\_  
Fond: \_\_\_\_\_  
 Pas d'Escalier  
 Escalier en Acier (envoyez un plan complet avec la commande)  
 Escalier en Thermo Plastique:  Droit  Arrondi  
\*\* Indiquez le joint mural dans votre croquis \*\*

## JOINT MURAL

Avec Crochet  Avec Rabat

## JOINT DEL'ESCALIER

Avec Crochet  Tige et Boucles

La production rapide de votre toile dépendra de la précision et de la clarté de ce formulaire. Aucune toile sur mesure ne sera fabriquée si les renseignements sur ce formulaire sont incomplets.

Les modalités et conditions de la vente sont les mêmes que ceux qui figurent dans le catalogue d'accessoires. Chaque toile Vinyl Works porte une identification (conformément aux plus récentes normes ANSI/APSP pour les piscines résidentielles) et vient avec une garantie, des autocollants de sécurité, une affiche et d'autres articles de sécurité et instructions afin d'en assurer une utilisation appropriée.

Par la présente, j'autorise Vinyl Works Inc à fabriquer en commande spéciale une toile sur mesure pour une piscine creusée conformément aux dessins fournis. Je reconnais que Vinyl Works Inc n'a pas participé à l'élaboration des dessins ni à la transcription des spécifications techniques de cette toile, et que je suis entièrement responsable desdits renseignements. De plus, je consens à ne pas tenir Vinyl Works Inc responsable, c'est-à-dire que je m'engage à payer toute réclamation et/ou dépense résultant de la conception ou de l'utilisation de ladite toile fabriquée sur mesure.

Signature: \_\_\_\_\_

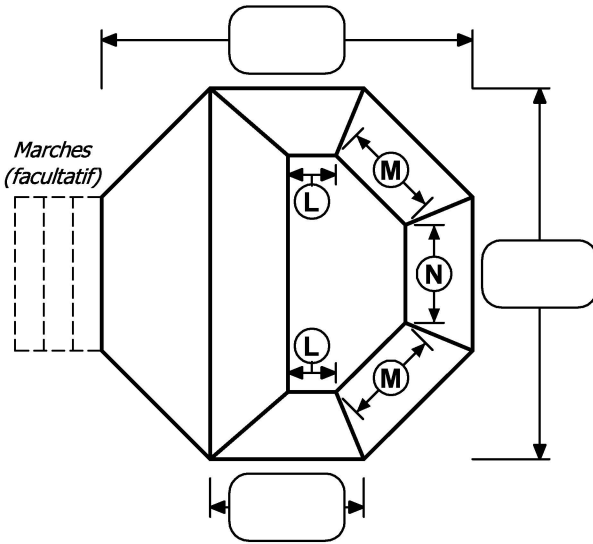

L \_\_\_\_\_  
M \_\_\_\_\_  
N \_\_\_\_\_

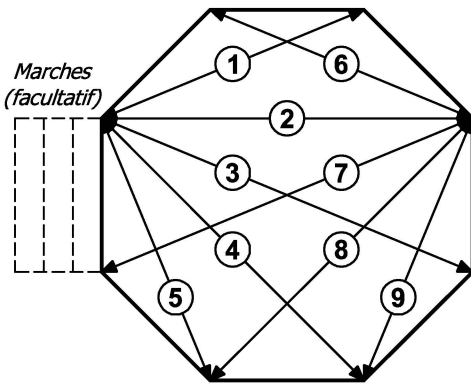

1 \_\_\_\_\_  
2 \_\_\_\_\_  
3 \_\_\_\_\_  
4 \_\_\_\_\_  
5 \_\_\_\_\_  
6 \_\_\_\_\_  
7 \_\_\_\_\_  
8 \_\_\_\_\_  
9 \_\_\_\_\_

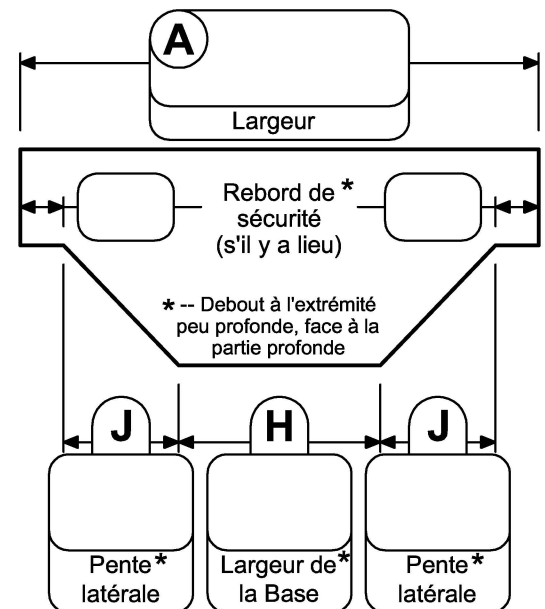
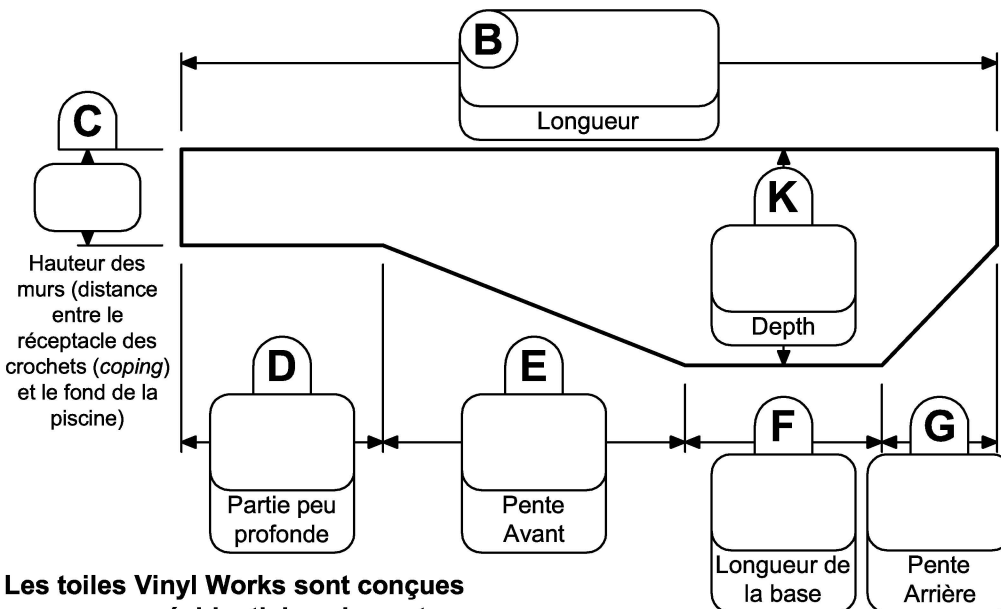

Les toiles Vinyl Works sont conçues pour usage résidentiel seulement





# Formulaire de Commande de Toile • GRECQUE

33 Wade Rd  
Latham, NY 12110  
Phone: (518) 786-1200  
Fax: (518) 786-1476

Date: \_\_\_\_\_ Mandat #: \_\_\_\_\_

Bon de Travail: \_\_\_\_\_  Nouvelle Piscine

**INSTRUCTIONS D'EXPÉDITION**  Toile de Remplacement

Expédier Via: \_\_\_\_\_  Soumission seulement  
Les commandes peuvent être envoyées par courriel à : [linerorder@thevinylworks.com](mailto:linerorder@thevinylworks.com)

## REVENDEUR

Nom: \_\_\_\_\_  
Adresse: \_\_\_\_\_  
Ville/Etat: \_\_\_\_\_  
Code Postal: \_\_\_\_\_  
Téléphone : \_\_\_\_\_  
Télocopieur : \_\_\_\_\_  
Courriel: \_\_\_\_\_

## EXPÉDIER À

Nom: \_\_\_\_\_  
Adresse: \_\_\_\_\_  
Ville/Etat: \_\_\_\_\_  
Code Postal: \_\_\_\_\_

## MOTIF

Murs latéraux: \_\_\_\_\_  
Fond: \_\_\_\_\_  
 Pas d'Escalier  
 Escalier en Acier (envoyez un plan complet avec la commande)  
 Escalier en Thermo Plastique:  Droit  Arrondi  
\*\* Indiquez le joint mural dans votre croquis \*\*

## JOINT MURAL

Avec Crochet  Avec Rabat

## JOINT DEL'ESCALIER

Avec Crochet  Tige et Boucles

La production rapide de votre toile dépendra de la précision et de la clarté de ce formulaire. Aucune toile sur mesure ne sera fabriquée si les renseignements sur ce formulaire sont incomplets.

Les modalités et conditions de la vente sont les mêmes que ceux qui figurent dans le catalogue d'accessoires. Chaque toile Vinyl Works porte une identification (conformément aux plus récentes normes ANSI/APSP pour les piscines résidentielles) et vient avec une garantie, des autocollants de sécurité, une affiche et d'autres articles de sécurité et instructions afin d'en assurer une utilisation appropriée.

Par la présente, j'autorise Vinyl Works Inc à fabriquer en commande spéciale une toile sur mesure pour une piscine creusée conformément aux dessins fournis. Je reconnais que Vinyl Works Inc n'a pas participé à l'élaboration des dessins ni à la transcription des spécifications techniques de cette toile, et que je suis entièrement responsable desdits renseignements. De plus, je consens à ne pas tenir Vinyl Works Inc responsable, c'est-à-dire que je m'engage à payer toute réclamation et/ou dépense résultant de la conception ou de l'utilisation de ladite toile fabriquée sur mesure.

Signature: \_\_\_\_\_

Fond Grec (illustré)  Fond Carré

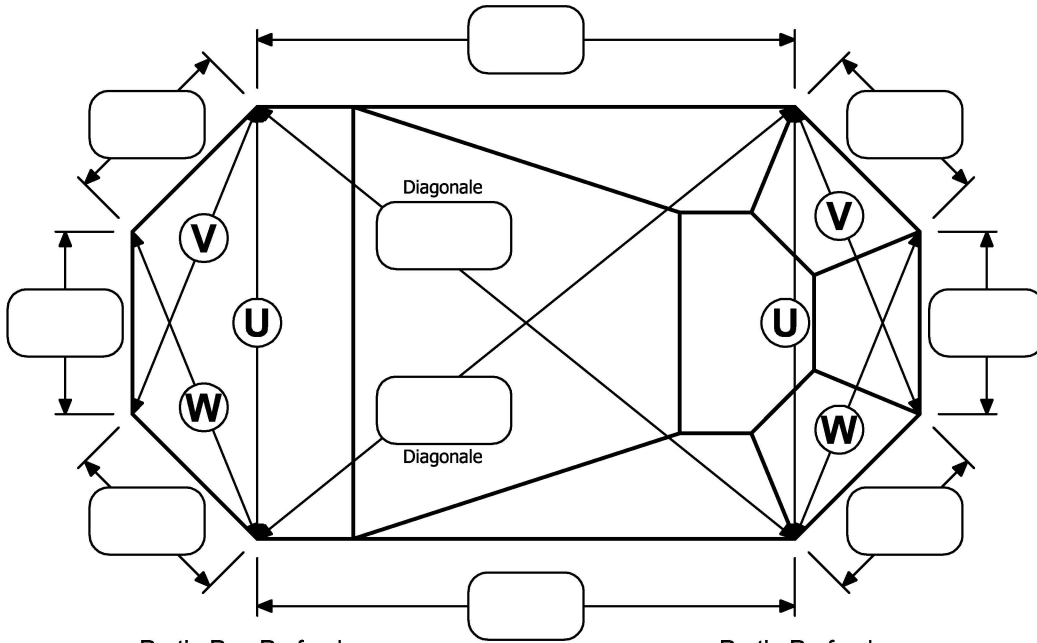

Partie Peu Profonde

U \_\_\_\_\_  
V \_\_\_\_\_  
W \_\_\_\_\_

Partie Profonde

U \_\_\_\_\_  
V \_\_\_\_\_  
W \_\_\_\_\_

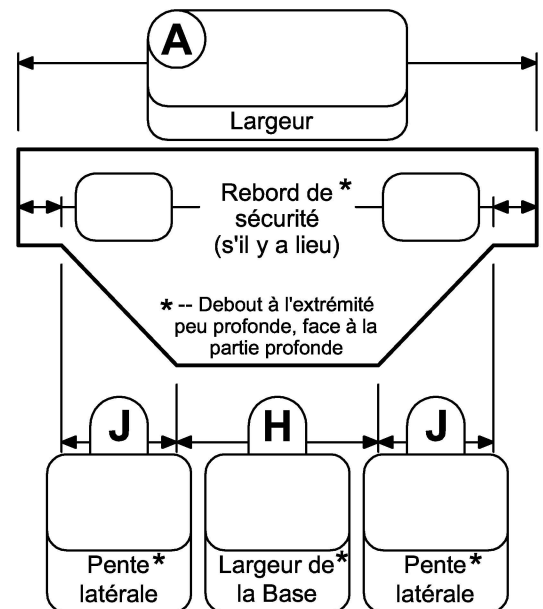
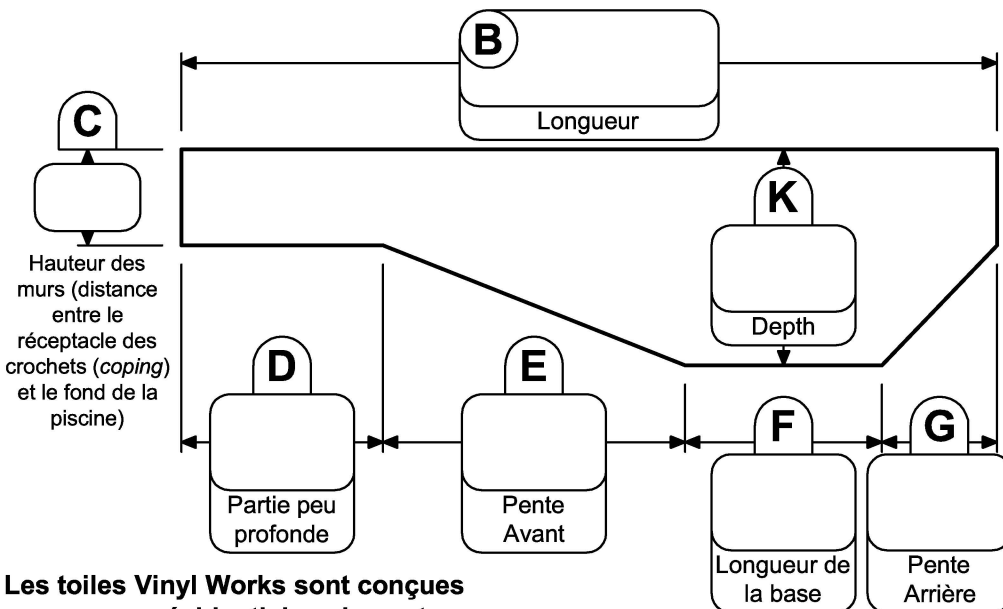

Les toiles Vinyl Works sont conçues pour usage résidentiel seulement



# Formulaire de Commande de Toile • GRECQUE LAZY EL GAUCHE

33 Wade Rd  
Latham, NY 12110  
Phone: (518) 786-1200  
Fax: (518) 786-1476

Date: \_\_\_\_\_ Mandat #: \_\_\_\_\_

Bon de Travail: \_\_\_\_\_  Nouvelle Piscine

**INSTRUCTIONS D'EXPÉDITION**  Toile de Remplacement

Expédier Via: \_\_\_\_\_  Soumission seulement  
Les commandes peuvent être envoyées par courriel à : [linerorder@thevinylworks.com](mailto:linerorder@thevinylworks.com)

## REVENDEUR

Nom: \_\_\_\_\_  
Adresse: \_\_\_\_\_  
Ville/Etat: \_\_\_\_\_  
Code Postal: \_\_\_\_\_  
Téléphone : \_\_\_\_\_  
Télocopieur : \_\_\_\_\_  
Courriel: \_\_\_\_\_

## EXPÉDIER À

Nom: \_\_\_\_\_  
Adresse: \_\_\_\_\_  
Ville/Etat: \_\_\_\_\_  
Code Postal: \_\_\_\_\_

## MOTIF

Murs latéraux: \_\_\_\_\_  
Fond: \_\_\_\_\_  
 Pas d'Escalier  
 Escalier en Acier (envoyez un plan complet avec la commande)  
 Escalier en Thermo Plastique:  Droit  Arrondi  
\*\* Indiquez le joint mural dans votre croquis \*\*

## JOINT MURAL

Avec Crochet  Avec Rabat

## JOINT DEL'ESCALIER

Avec Crochet  Tige et Boucles

La production rapide de votre toile dépendra de la précision et de la clarté de ce formulaire. Aucune toile sur mesure ne sera fabriquée si les renseignements sur ce formulaire sont incomplets.

Les modalités et conditions de la vente sont les mêmes que ceux qui figurent dans le catalogue d'accessoires. Chaque toile Vinyl Works porte une identification (conformément aux plus récentes normes ANSI/APSP pour les piscines résidentielles) et vient avec une garantie, des autocollants de sécurité, une affiche et d'autres articles de sécurité et instructions afin d'en assurer une utilisation appropriée.

Par la présente, j'autorise Vinyl Works Inc à fabriquer en commande spéciale une toile sur mesure pour une piscine creusée conformément aux dessins fournis. Je reconnais que Vinyl Works Inc n'a pas participé à l'élaboration des dessins ni à la transcription des spécifications techniques de cette toile, et que je suis entièrement responsable desdits renseignements. De plus, je consens à ne pas tenir Vinyl Works Inc responsable, c'est-à-dire que je m'engage à payer toute réclamation et/ou dépense résultant de la conception ou de l'utilisation de ladite toile fabriquée sur mesure.

Signature: \_\_\_\_\_

Fond Grec (illustré)  Fond Carré

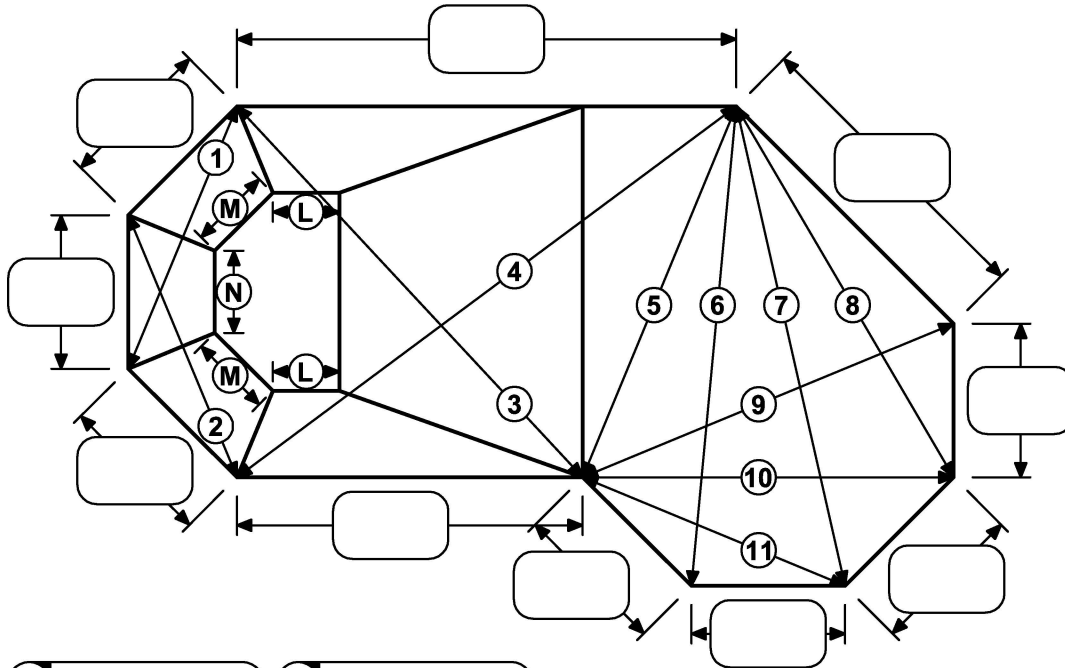

1	5		
2	6	9	L
3	7	10	M
4	8	11	N

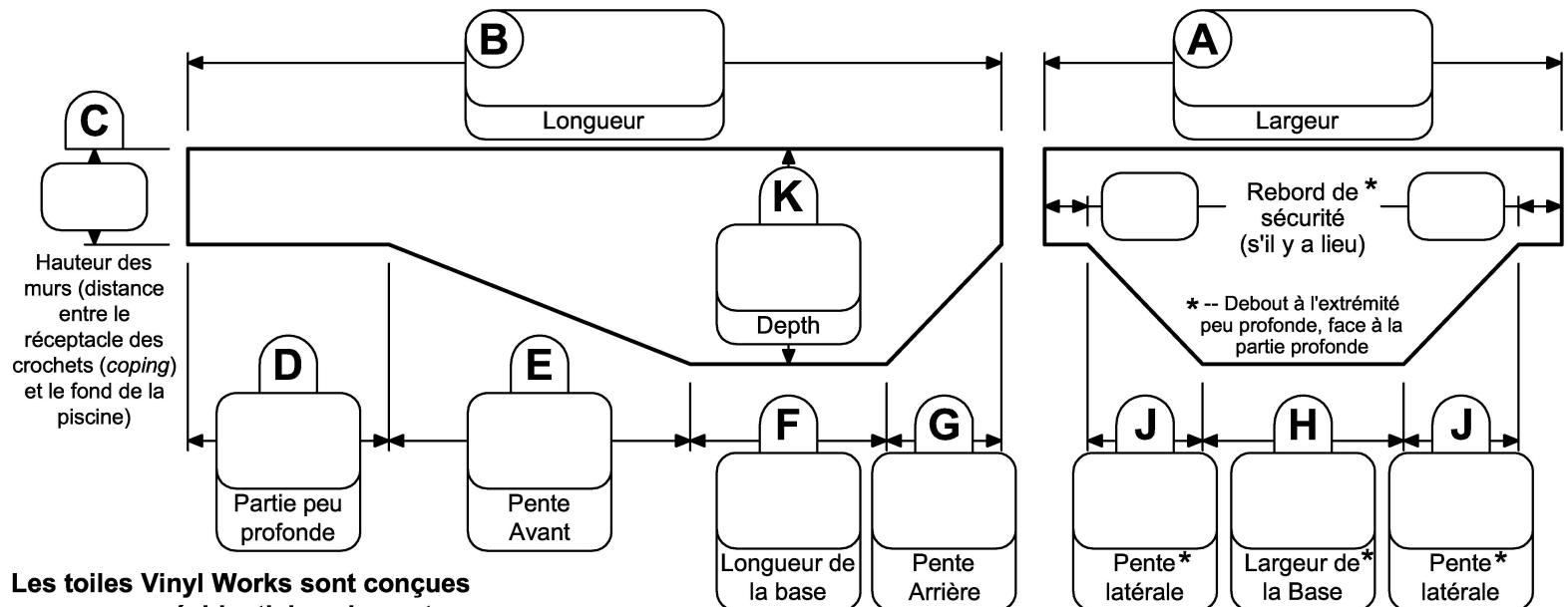

**Les toiles Vinyl Works sont conçues pour usage résidentiel seulement**



# Formulaire de Commande de Toile • GRECQUE LAZY EL DROITE

33 Wade Rd  
Latham, NY 12110  
Phone: (518) 786-1200  
Fax: (518) 786-1476

Date: \_\_\_\_\_ Mandat #: \_\_\_\_\_

Bon de Travail: \_\_\_\_\_  Nouvelle Piscine

**INSTRUCTIONS D'EXPÉDITION**  Toile de Remplacement

Expédier Via: \_\_\_\_\_  Soumission seulement  
Les commandes peuvent être envoyées par courriel à : [linerorder@thevinylworks.com](mailto:linerorder@thevinylworks.com)

## REVENDEUR

Nom: \_\_\_\_\_

Adresse: \_\_\_\_\_

Ville/Etat: \_\_\_\_\_

Code Postal: \_\_\_\_\_

Téléphone : \_\_\_\_\_

Télocopieur : \_\_\_\_\_

Courriel: \_\_\_\_\_

## EXPÉDIER À

Nom: \_\_\_\_\_

Adresse: \_\_\_\_\_

Ville/Etat: \_\_\_\_\_

Code Postal: \_\_\_\_\_

## MOTIF

Murs latéraux: \_\_\_\_\_

Fond: \_\_\_\_\_

Pas d'Escalier

Escalier en Acier (envoyez un plan complet avec la commande)

Escalier en Thermo Plastique:  Droit  Arrondi

\*\* Indiquez le joint mural dans votre croquis \*\*

## JOINT MURAL

Avec Crochet  Avec Rabat

## JOINT DEL'ESCALIER

Avec Crochet  Tige et Boucles

La production rapide de votre toile dépendra de la précision et de la clarté de ce formulaire. Aucune toile sur mesure ne sera fabriquée si les renseignements sur ce formulaire sont incomplets.

Les modalités et conditions de la vente sont les mêmes que ceux qui figurent dans le catalogue d'accessoires.

Chaque toile Vinyl Works porte une identification (conformément aux plus récentes normes ANSI/APSP pour les piscines résidentielles) et vient avec une garantie, des autocollants de sécurité, une affiche et d'autres articles de sécurité et instructions afin d'en assurer une utilisation appropriée.

Par la présente, j'autorise Vinyl Works Inc à fabriquer en commande spéciale une toile sur mesure pour une piscine creusée conformément aux dessins fournis. Je reconnais que Vinyl Works Inc n'a pas participé à l'élaboration des dessins ni à la transcription des spécifications techniques de cette toile, et que je suis entièrement responsable desdits renseignements. De plus, je consens à ne pas tenir Vinyl Works Inc responsable, c'est-à-dire que je m'engage à payer toute réclamation et/ou dépense résultant de la conception ou de l'utilisation de ladite toile fabriquée sur mesure.

Signature: \_\_\_\_\_

Fond Grec (illustré)  Fond Carré

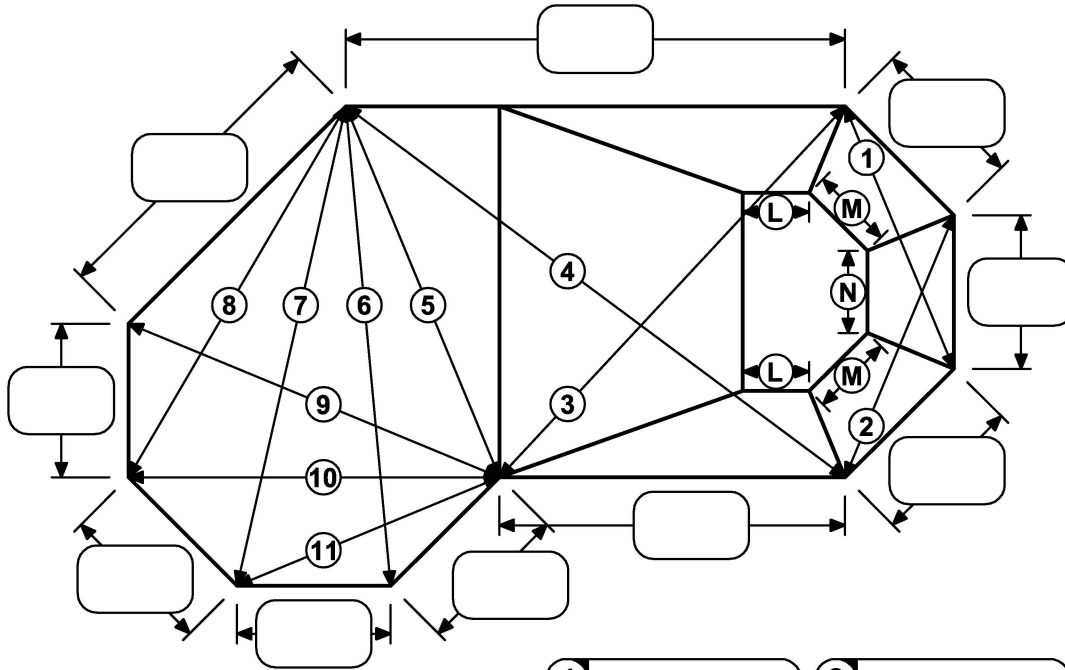

		4		8
L	1	5	9	
M	2	6	10	
N	3	7	11	

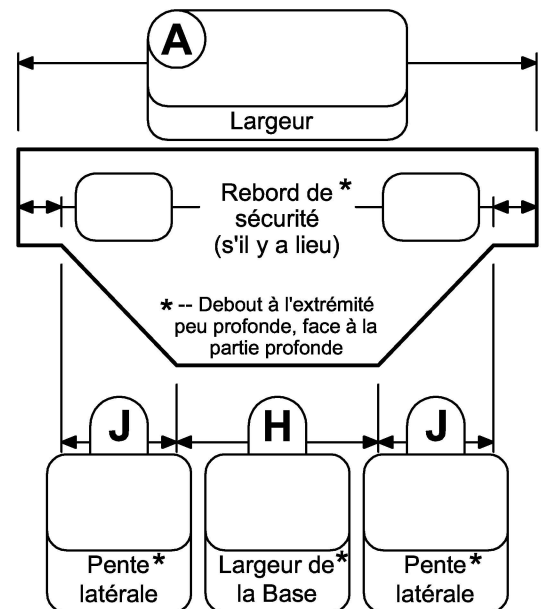
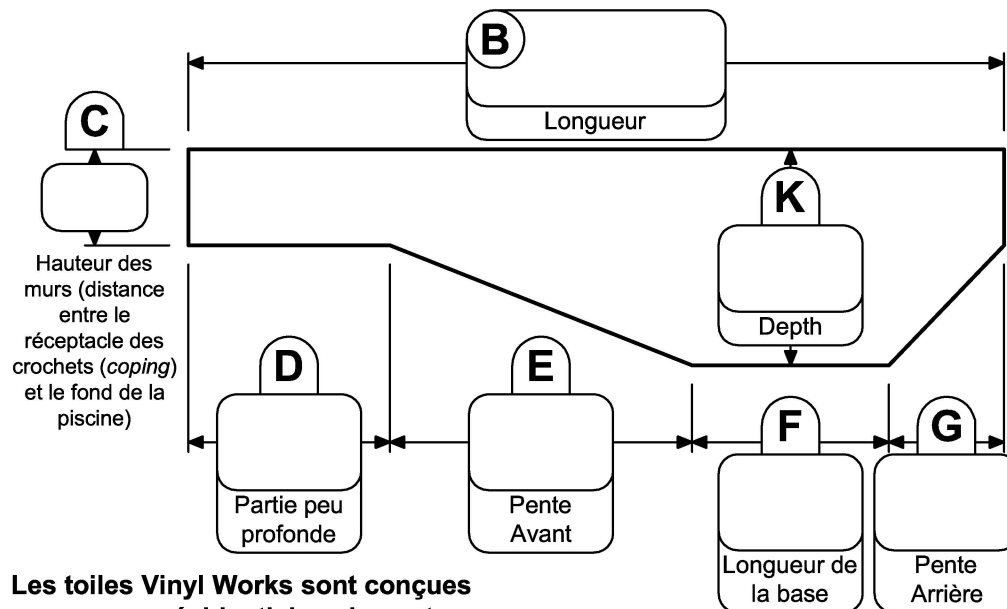

**Les toiles Vinyl Works sont conçues pour usage résidentiel seulement**



# Formulaire de Commande de Toile • JOYAU

33 Wade Rd  
Latham, NY 12110  
Phone: (518) 786-1200  
Fax: (518) 786-1476

Date: \_\_\_\_\_ Mandat #: \_\_\_\_\_

Bon de Travail: \_\_\_\_\_  Nouvelle Piscine

**INSTRUCTIONS D'EXPÉDITION**  Toile de Remplacement

Expédier Via: \_\_\_\_\_  Soumission seulement  
Les commandes peuvent être envoyées par courriel à : [linerorder@thevinylworks.com](mailto:linerorder@thevinylworks.com)

## REVENDEUR

Nom: \_\_\_\_\_  
Adresse: \_\_\_\_\_  
Ville/Etat: \_\_\_\_\_  
Code Postal: \_\_\_\_\_  
Téléphone : \_\_\_\_\_  
Télocopieur : \_\_\_\_\_  
Courriel: \_\_\_\_\_

## EXPÉDIER À

Nom: \_\_\_\_\_  
Adresse: \_\_\_\_\_  
Ville/Etat: \_\_\_\_\_  
Code Postal: \_\_\_\_\_

## MOTIF

Murs latéraux: \_\_\_\_\_  
Fond: \_\_\_\_\_  
 Pas d'Escalier  
 Escalier en Acier (envoyez un plan complet avec la commande)  
 Escalier en Thermo Plastique:  Droit  Arrondi  
\*\* Indiquez le joint mural dans votre croquis \*\*

## JOINT MURAL

Avec Crochet  Avec Rabat

## JOINT DEL'ESCALIER

Avec Crochet  Tige et Boucles

La production rapide de votre toile dépendra de la précision et de la clarté de ce formulaire. Aucune toile sur mesure ne sera fabriquée si les renseignements sur ce formulaire sont incomplets.  
Les modalités et conditions de la vente sont les mêmes que ceux qui figurent dans le catalogue d'accessoires.  
Chaque toile Vinyl Works porte une identification (conformément aux plus récentes normes ANSI/APSP pour les piscines résidentielles) et vient avec une garantie, des autocollants de sécurité, une affiche et d'autres articles de sécurité et instructions afin d'en assurer une utilisation appropriée.  
Par la présente, j'autorise Vinyl Works Inc à fabriquer en commande spéciale une toile sur mesure pour une piscine creusée conformément aux dessins fournis. Je reconnais que Vinyl Works Inc n'a pas participé à l'élaboration des dessins ni à la transcription des spécifications techniques de cette toile, et que je suis entièrement responsable desdits renseignements. De plus, je consens à ne pas tenir Vinyl Works Inc responsable, c'est-à-dire que je m'engage à payer toute réclamation et/ou dépense résultant de la conception ou de l'utilisation de ladite toile fabriquée sur mesure.

Signature: \_\_\_\_\_

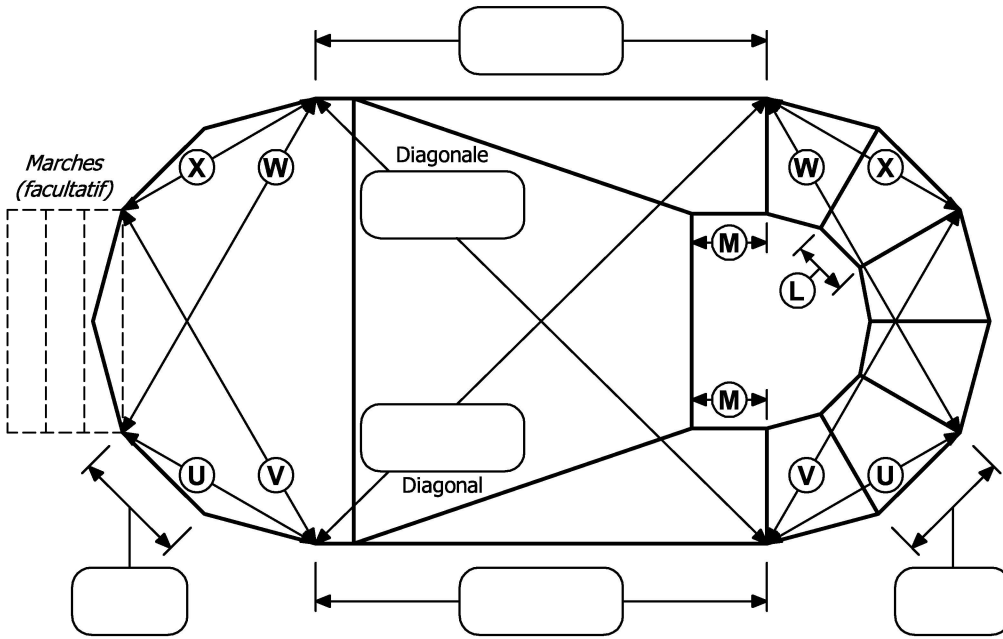

### Partie Peu Profonde

U \_\_\_\_\_  
V \_\_\_\_\_  
W \_\_\_\_\_  
X \_\_\_\_\_

### Partie Profonde

U \_\_\_\_\_  
V \_\_\_\_\_  
W \_\_\_\_\_  
X \_\_\_\_\_

L \_\_\_\_\_  
M \_\_\_\_\_

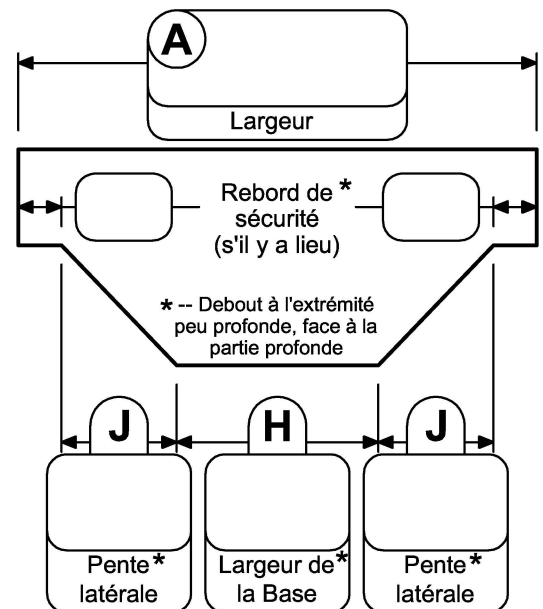
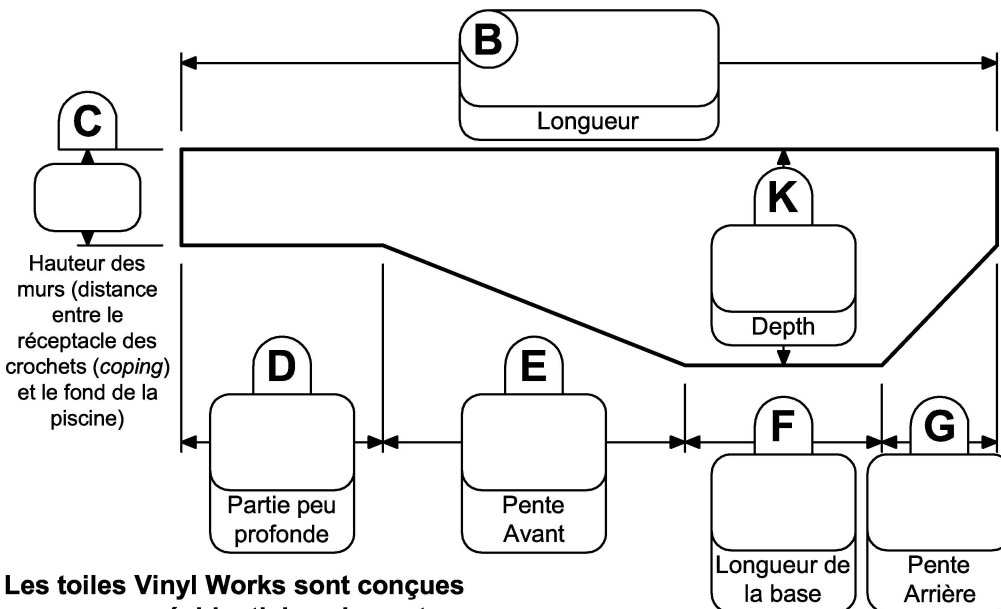

Les toiles Vinyl Works sont conçues pour usage résidentiel seulement



33 Wade Rd  
Latham, NY 12110  
Phone: (518) 786-1200  
Fax: (518) 786-1476

# Formulaire de Commande de Toile • OVALE MODIFIÉE

Date: \_\_\_\_\_ Mandat #: \_\_\_\_\_

Bon de Travail: \_\_\_\_\_  Nouvelle Piscine

**INSTRUCTIONS D'EXPÉDITION**  Toile de Remplacement

Expédier Via: \_\_\_\_\_  Soumission seulement  
Les commandes peuvent être envoyées par courriel à : [linerorder@thevinylworks.com](mailto:linerorder@thevinylworks.com)

## REVENDEUR

Nom: \_\_\_\_\_  
Adresse: \_\_\_\_\_  
Ville/Etat: \_\_\_\_\_  
Code Postal: \_\_\_\_\_  
Téléphone : \_\_\_\_\_  
Télécopieur : \_\_\_\_\_  
Courriel: \_\_\_\_\_

## EXPÉDIER À

Nom: \_\_\_\_\_  
Adresse: \_\_\_\_\_  
Ville/Etat: \_\_\_\_\_  
Code Postal: \_\_\_\_\_

## MOTIF

Murs latéraux: \_\_\_\_\_  
Fond: \_\_\_\_\_  
 Pas d'Escalier  
 Escalier en Acier (envoyez un plan complet avec la commande)  
 Escalier en Thermo Plastique:  Droit  Arrondi  
\*\* Indiquez le joint mural dans votre croquis \*\*

## JOINT MURAL

Avec Crochet  Avec Rabat

## JOINT DEL'ESCALIER

Avec Crochet  Tige et Boucles

La production rapide de votre toile dépendra de la précision et de la clarté de ce formulaire. Aucune toile sur mesure ne sera fabriquée si les renseignements sur ce formulaire sont incomplets.

Les modalités et conditions de la vente sont les mêmes que ceux qui figurent dans le catalogue d'accessoires. Chaque toile Vinyl Works porte une identification (conformément aux plus récentes normes ANSI/APSP pour les piscines résidentielles) et vient avec une garantie, des autocollants de sécurité, une affiche et d'autres articles de sécurité et instructions afin d'en assurer une utilisation appropriée.

Par la présente, j'autorise Vinyl Works Inc à fabriquer en commande spéciale une toile sur mesure pour une piscine creusée conformément aux dessins fournis. Je reconnais que Vinyl Works Inc n'a pas participé à l'élaboration des dessins ni à la transcription des spécifications techniques de cette toile, et que je suis entièrement responsable desdits renseignements. De plus, je consens à ne pas tenir Vinyl Works Inc responsable, c'est-à-dire que je m'engage à payer toute réclamation et/ou dépense résultant de la conception ou de l'utilisation de ladite toile fabriquée sur mesure.

Signature: \_\_\_\_\_

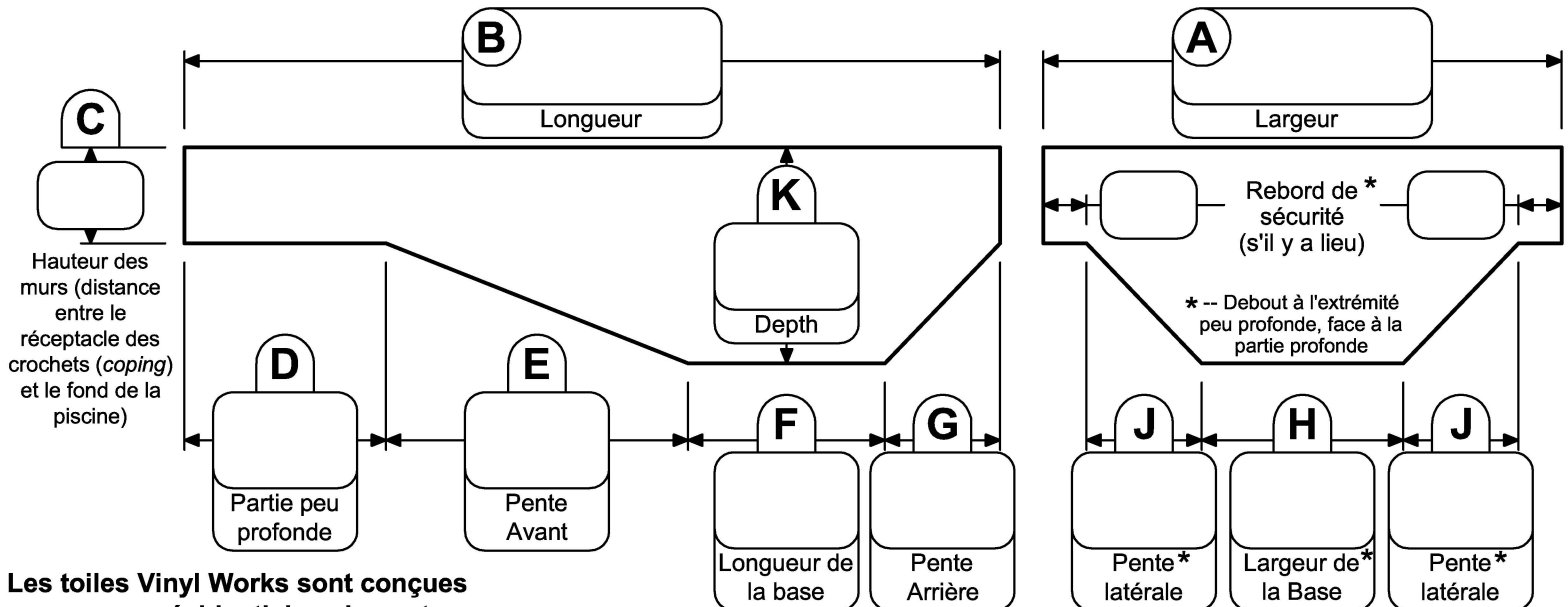
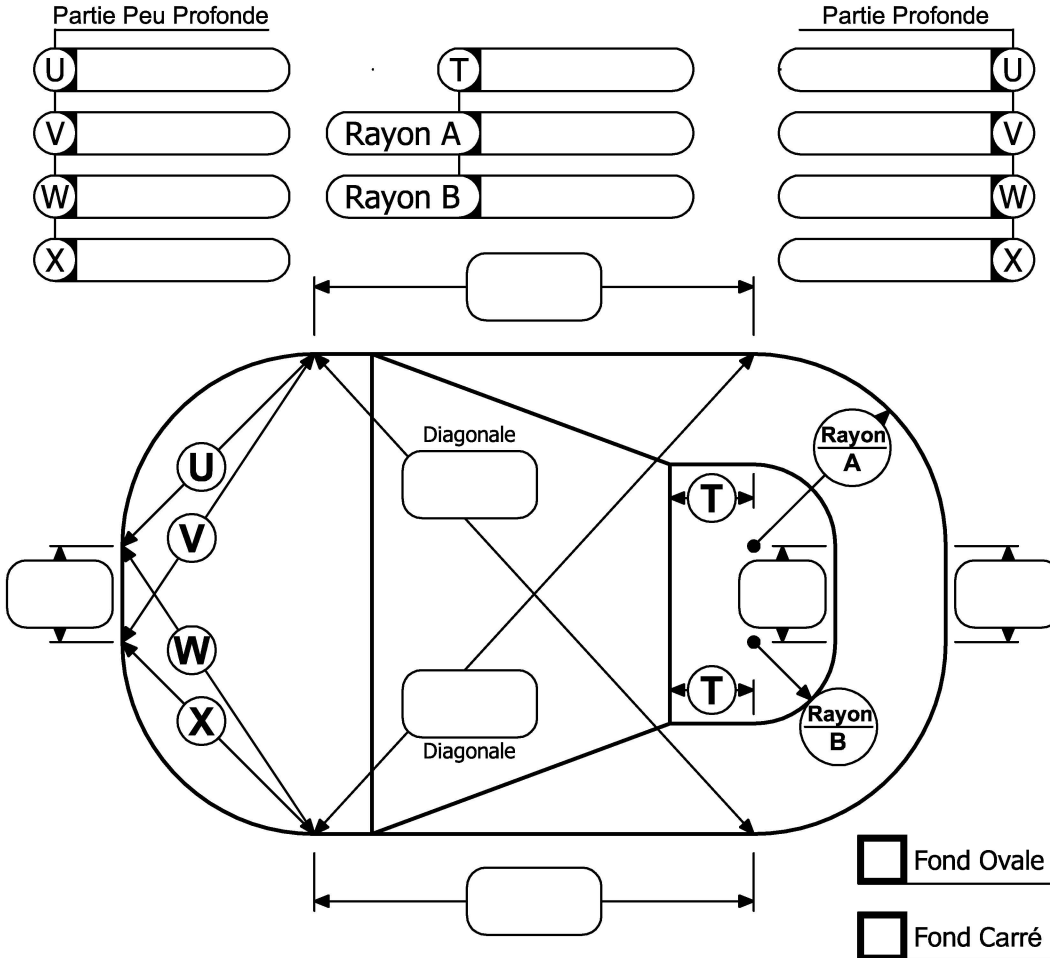

**Les toiles Vinyl Works sont conçues pour usage résidentiel seulement**



# Formulaire de Commande de Toile • OVALE

33 Wade Rd  
Latham, NY 12110  
Phone: (518) 786-1200  
Fax: (518) 786-1476

Date: \_\_\_\_\_ Mandat #: \_\_\_\_\_

Bon de Travail: \_\_\_\_\_  Nouvelle Piscine

**INSTRUCTIONS D'EXPÉDITION**  Toile de Remplacement

Expédier Via: \_\_\_\_\_  Soumission seulement  
Les commandes peuvent être envoyées par courriel à : [linerorder@thevinylworks.com](mailto:linerorder@thevinylworks.com)

## REVENDEUR

Nom: \_\_\_\_\_  
Adresse: \_\_\_\_\_  
Ville/Etat: \_\_\_\_\_  
Code Postal: \_\_\_\_\_  
Téléphone : \_\_\_\_\_  
Télocopieur : \_\_\_\_\_  
Courriel: \_\_\_\_\_

## EXPÉDIER À

Nom: \_\_\_\_\_  
Adresse: \_\_\_\_\_  
Ville/Etat: \_\_\_\_\_  
Code Postal: \_\_\_\_\_

## MOTIF

Murs latéraux: \_\_\_\_\_  
Fond: \_\_\_\_\_  
 Pas d'Escalier  
 Escalier en Acier (envoyez un plan complet avec la commande)  
 Escalier en Thermo Plastique:  Droit  Arrondi  
\*\* Indiquez le joint mural dans votre croquis \*\*

## JOINT MURAL

Avec Crochet  Avec Rabat

## JOINT DEL'ESCALIER

Avec Crochet  Tige et Boucles

La production rapide de votre toile dépendra de la précision et de la clarté de ce formulaire. Aucune toile sur mesure ne sera fabriquée si les renseignements sur ce formulaire sont incomplets.

Les modalités et conditions de la vente sont les mêmes que ceux qui figurent dans le catalogue d'accessoires.

Chaque toile Vinyl Works porte une identification (conformément aux plus récentes normes ANSI/APSP pour les piscines résidentielles) et vient avec une garantie, des autocollants de sécurité, une affiche et d'autres articles de sécurité et instructions afin d'en assurer une utilisation appropriée.

Par la présente, j'autorise Vinyl Works Inc à fabriquer en commande spéciale une toile sur mesure pour une piscine creusée conformément aux dessins fournis. Je reconnais que Vinyl Works Inc n'a pas participé à l'élaboration des dessins ni à la transcription des spécifications techniques de cette toile, et que je suis entièrement responsable desdits renseignements. De plus, je consens à ne pas tenir Vinyl Works Inc responsable, c'est-à-dire que je m'engage à payer toute réclamation et/ou dépense résultant de la conception ou de l'utilisation de ladite toile fabriquée sur mesure.

Signature: \_\_\_\_\_

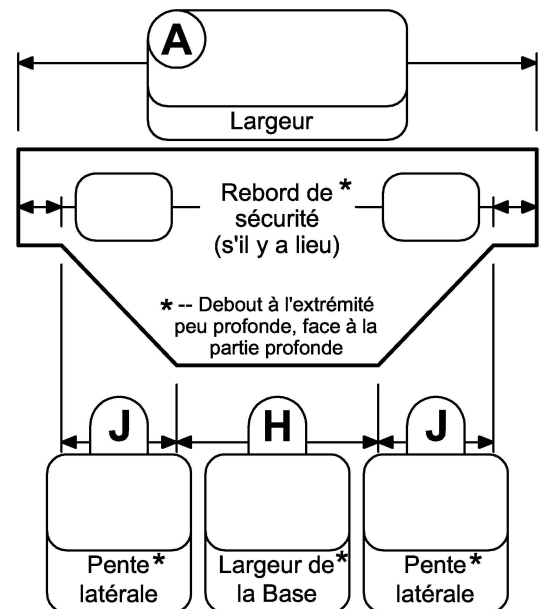
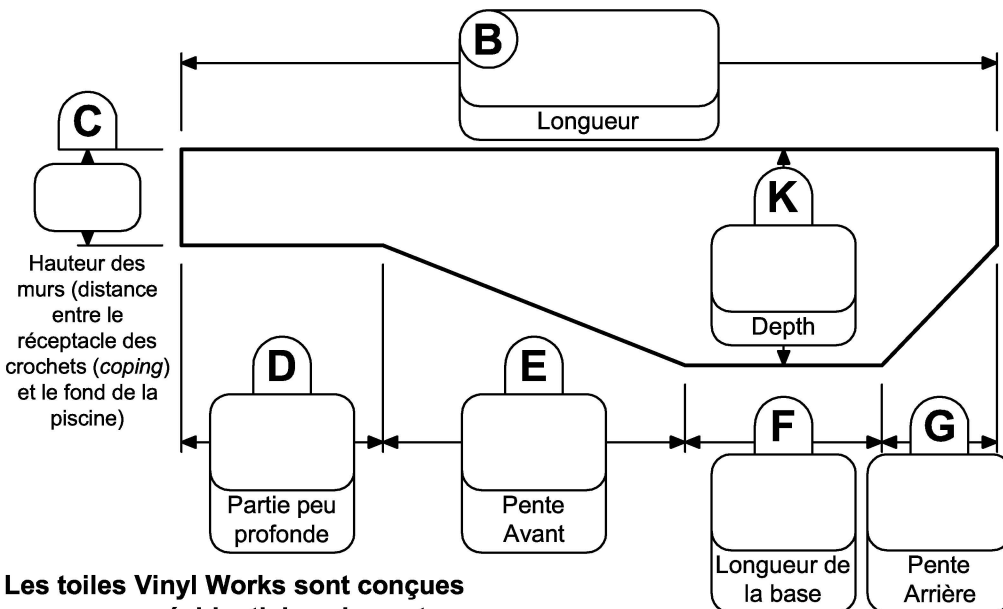
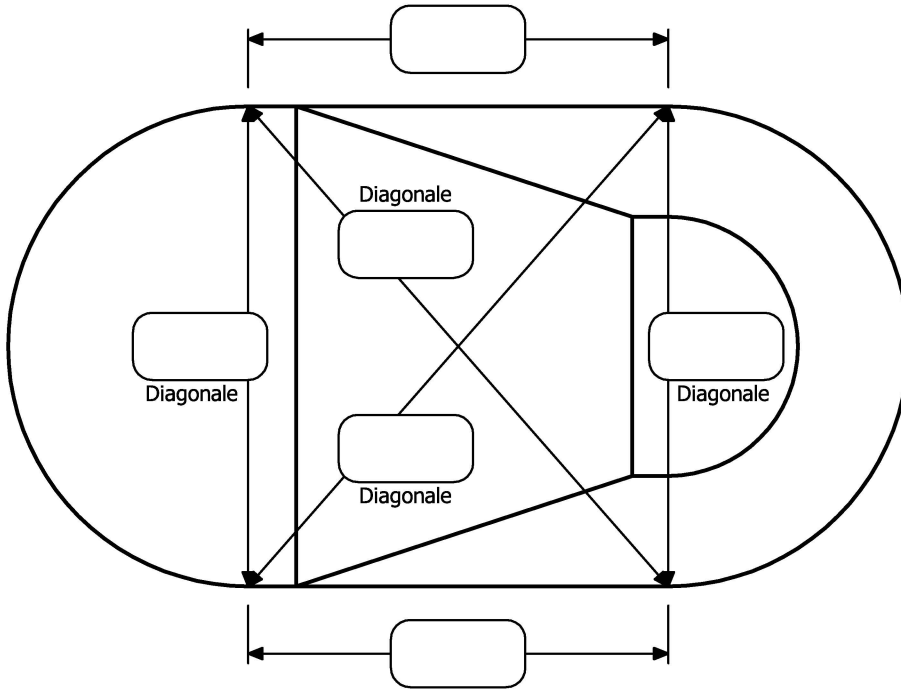

**Les toiles Vinyl Works sont conçues pour usage résidentiel seulement**



33 Wade Rd  
Latham, NY 12110  
Phone: (518) 786-1200  
Fax: (518) 786-1476

# Formulaire de Commande de Toile • TROU DE SERRURE GAUCHE

Date: \_\_\_\_\_ Mandat #: \_\_\_\_\_

Bon de Travail: \_\_\_\_\_  Nouvelle Piscine

**INSTRUCTIONS D'EXPÉDITION**  Toile de Remplacement

Expédier Via: \_\_\_\_\_  Soumission seulement  
Les commandes peuvent être envoyées par courriel à : [linerorder@thevinylworks.com](mailto:linerorder@thevinylworks.com)

## REVENDEUR

Nom: \_\_\_\_\_  
Adresse: \_\_\_\_\_  
Ville/Etat: \_\_\_\_\_  
Code Postal: \_\_\_\_\_  
Téléphone : \_\_\_\_\_  
Télécopieur : \_\_\_\_\_  
Courriel: \_\_\_\_\_

## EXPÉDIER À

Nom: \_\_\_\_\_  
Adresse: \_\_\_\_\_  
Ville/Etat: \_\_\_\_\_  
Code Postal: \_\_\_\_\_

## MOTIF

Murs latéraux: \_\_\_\_\_  
Fond: \_\_\_\_\_  
 Pas d'Escalier  
 Escalier en Acier (envoyez un plan complet avec la commande)  
 Escalier en Thermo Plastique:  Droit  Arrondi  
\*\* Indiquez le joint mural dans votre croquis \*\*

## JOINT MURAL

Avec Crochet  Avec Rabat

## JOINT DEL'ESCALIER

Avec Crochet  Tige et Boucles

La production rapide de votre toile dépendra de la précision et de la clarté de ce formulaire. Aucune toile sur mesure ne sera fabriquée si les renseignements sur ce formulaire sont incomplets.

Les modalités et conditions de la vente sont les mêmes que ceux qui figurent dans le catalogue d'accessoires.

Chaque toile Vinyl Works porte une identification (conformément aux plus récentes normes ANSI/APSP pour les piscines résidentielles) et vient avec une garantie, des autocollants de sécurité, une affiche et d'autres articles de sécurité et instructions afin d'en assurer une utilisation appropriée.

Par la présente, j'autorise Vinyl Works Inc à fabriquer en commande spéciale une toile sur mesure pour une piscine creusée conformément aux dessins fournis. Je reconnais que Vinyl Works Inc n'a pas participé à l'élaboration des dessins ni à la transcription des spécifications techniques de cette toile, et que je suis entièrement responsable desdits renseignements. De plus, je consens à ne pas tenir Vinyl Works Inc responsable, c'est-à-dire que je m'engage à payer toute réclamation et/ou dépense résultant de la conception ou de l'utilisation de ladite toile fabriquée sur mesure.

Signature: \_\_\_\_\_

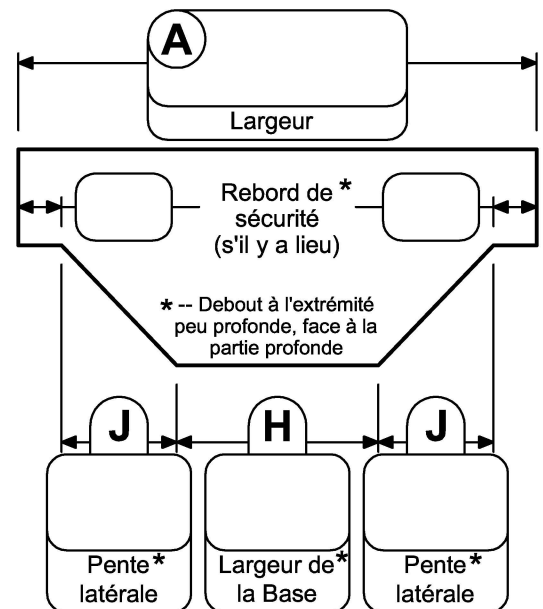
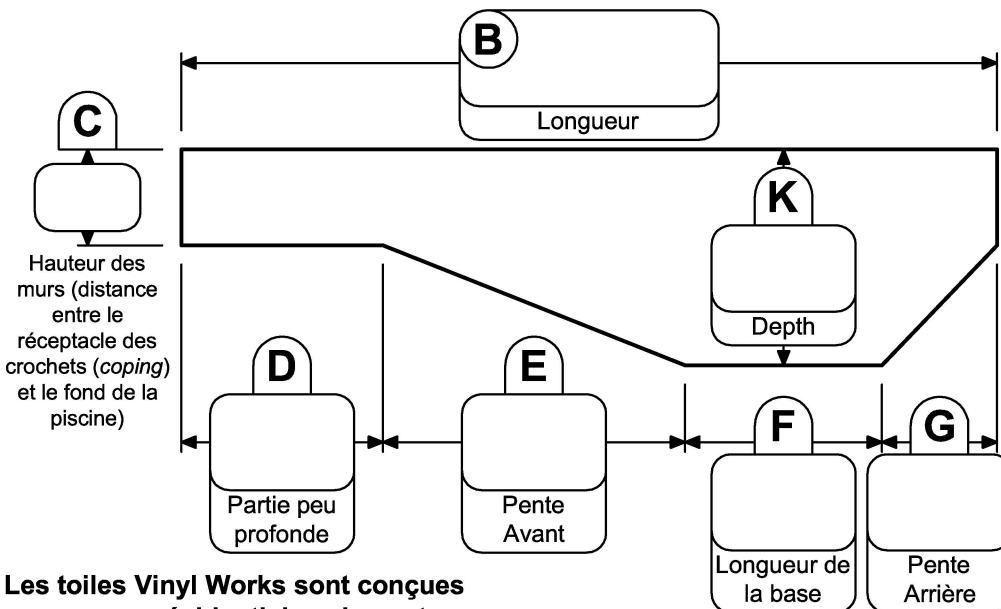
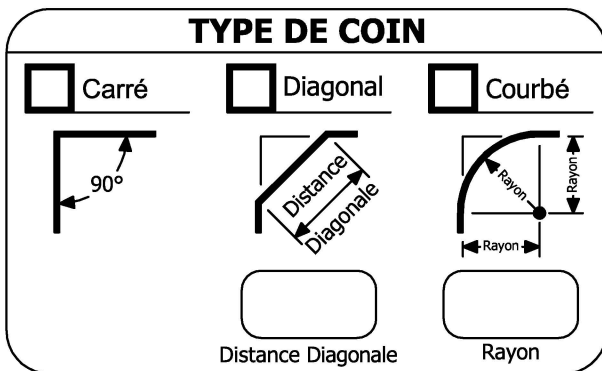
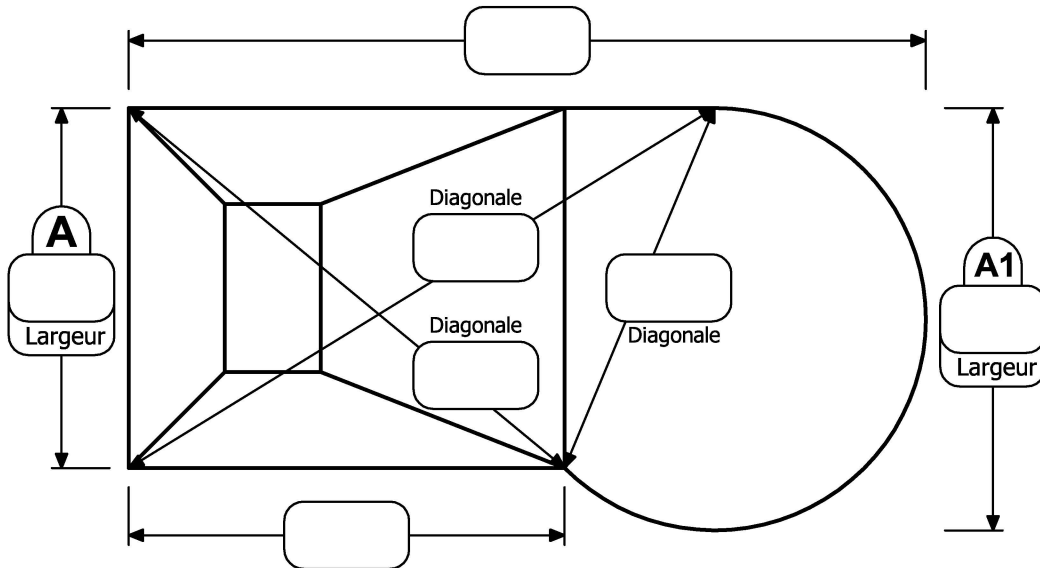

Les toiles Vinyl Works sont conçues pour usage résidentiel seulement



33 Wade Rd  
Latham, NY 12110  
Phone: (518) 786-1200  
Fax: (518) 786-1476

# Formulaire de Commande de Toile • TROU DE SERRURE DROITE

Date: \_\_\_\_\_ Mandat #: \_\_\_\_\_

Bon de Travail: \_\_\_\_\_  Nouvelle Piscine

**INSTRUCTIONS D'EXPÉDITION**  Toile de Remplacement

Expédier Via: \_\_\_\_\_  Soumission seulement  
Les commandes peuvent être envoyées par courriel à : [linerorder@thevinylworks.com](mailto:linerorder@thevinylworks.com)

## REVENDEUR

Nom: \_\_\_\_\_

Adresse: \_\_\_\_\_

Ville/Etat: \_\_\_\_\_

Code Postal: \_\_\_\_\_

Téléphone : \_\_\_\_\_

Télocopieur : \_\_\_\_\_

Courriel: \_\_\_\_\_

## EXPÉDIER À

Nom: \_\_\_\_\_

Adresse: \_\_\_\_\_

Ville/Etat: \_\_\_\_\_

Code Postal: \_\_\_\_\_

## MOTIF

Murs latéraux: \_\_\_\_\_

Fond: \_\_\_\_\_

- Pas d'Escalier
- Escalier en Acier (envoyez un plan complet avec la commande)
- Escalier en Thermo Plastique: Droit Arrondi

**\*\* Indiquez le joint mural dans votre croquis \*\***

## JOINT MURAL

- Avec Crochet  Avec Rabat

## JOINT DEL'ESCALIER

- Avec Crochet  Tige et Boucles

La production rapide de votre toile dépendra de la précision et de la clarté de ce formulaire. Aucune toile sur mesure ne sera fabriquée si les renseignements sur ce formulaire sont incomplets.

Les modalités et conditions de la vente sont les mêmes que ceux qui figurent dans le catalogue d'accessoires.

Chaque toile Vinyl Works porte une identification (conformément aux plus récentes normes ANSI/APSP pour les piscines résidentielles) et vient avec une garantie, des autocollants de sécurité, une affiche et d'autres articles de sécurité et instructions afin d'en assurer une utilisation appropriée.

Par la présente, j'autorise Vinyl Works Inc à fabriquer en commande spéciale une toile sur mesure pour une piscine creusée conformément aux dessins fournis. Je reconnais que Vinyl Works Inc n'a pas participé à l'élaboration des dessins ni à la transcription des spécifications techniques de cette toile, et que je suis entièrement responsable desdits renseignements. De plus, je consens à ne pas tenir Vinyl Works Inc responsable, c'est-à-dire que je m'engage à payer toute réclamation et/ou dépense résultant de la conception ou de l'utilisation de ladite toile fabriquée sur mesure.

**Signature:** \_\_\_\_\_

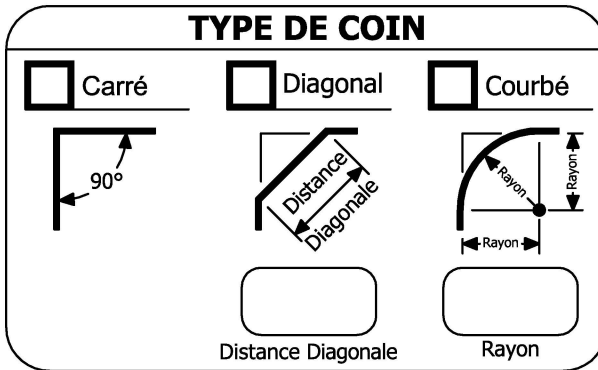
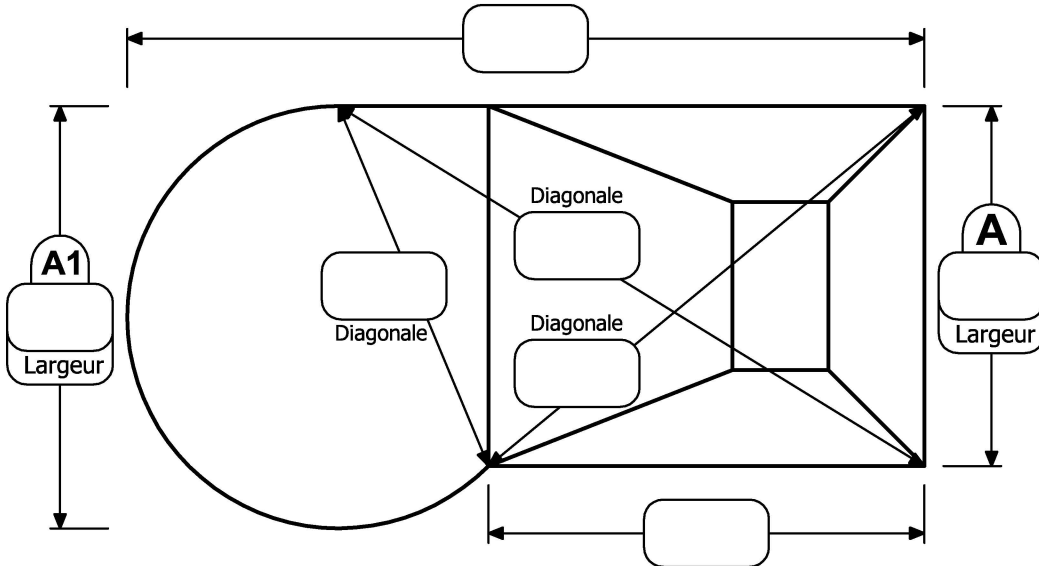

**Note :** La diagonale doit être mesurée à partir du coin à 90°

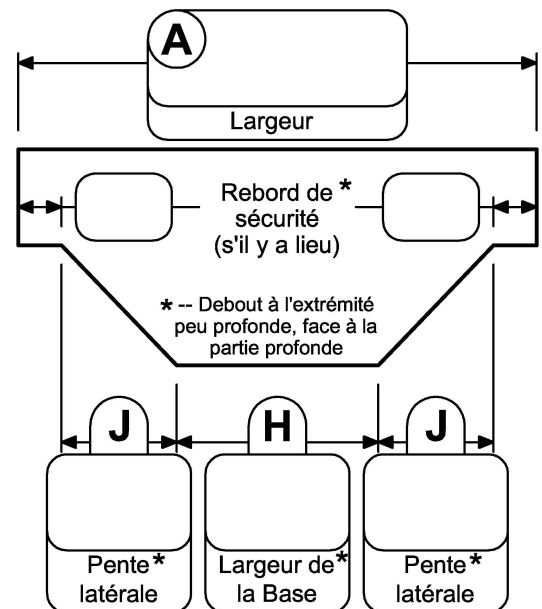
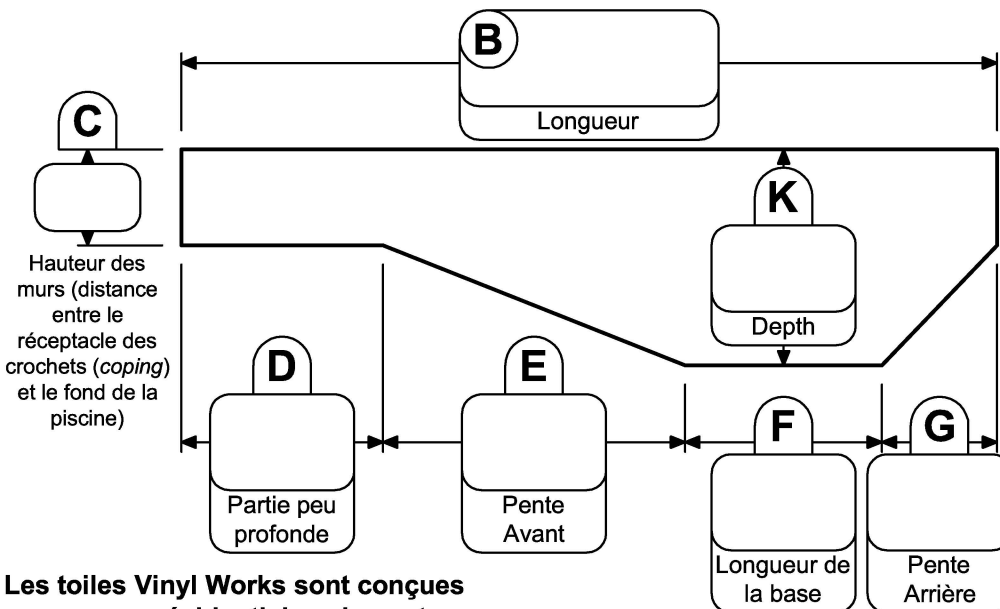

**Les toiles Vinyl Works sont conçues pour usage résidentiel seulement**





33 Wade Rd  
Latham, NY 12110  
Phone: (518) 786-1200  
Fax: (518) 786-1476

# Formulaire de Commande de Toile • FORME LIBRE

Date: \_\_\_\_\_ Mandat #: \_\_\_\_\_

Bon de Travail: \_\_\_\_\_  Nouvelle Piscine

**INSTRUCTIONS D'EXPÉDITION**  Toile de Remplacement

Expédier Via: \_\_\_\_\_  Soumission seulement  
Les commandes peuvent être envoyées par courriel à : [linerorder@thevinylworks.com](mailto:linerorder@thevinylworks.com)

## REVENDEUR

Nom: \_\_\_\_\_  
Adresse: \_\_\_\_\_  
Ville/Etat: \_\_\_\_\_  
Code Postal: \_\_\_\_\_  
Téléphone : \_\_\_\_\_  
Télocopieur : \_\_\_\_\_  
Courriel: \_\_\_\_\_

## EXPÉDIER À

Nom: \_\_\_\_\_  
Adresse: \_\_\_\_\_  
Ville/Etat: \_\_\_\_\_  
Code Postal: \_\_\_\_\_

## MOTIF

Murs latéraux: \_\_\_\_\_  
Fond: \_\_\_\_\_  
 Pas d'Escalier  
 Escalier en Acier (envoyez un plan complet avec la commande)  
 Escalier en Thermo Plastique:  Droit  Arrondi  
\*\* Indiquez le joint mural dans votre croquis \*\*

## JOINT MURAL

Avec Crochet  Avec Rabat

## JOINT DEL'ESCALIER

Avec Crochet  Tige et Boucles

La production rapide de votre toile dépendra de la précision et de la clarté de ce formulaire. Aucune toile sur mesure ne sera fabriquée si les renseignements sur ce formulaire sont incomplets.  
Les modalités et conditions de la vente sont les mêmes que ceux qui figurent dans le catalogue d'accessoires.  
Chaque toile Vinyl Works porte une identification (conformément aux plus récentes normes ANSII/APS pour les piscines résidentielles) et vient avec une garantie, des autocollants de sécurité, une affiche et d'autres articles de sécurité et instructions afin d'en assurer une utilisation appropriée.  
Par la présente, j'autorise Vinyl Works Inc à fabriquer en commande spéciale une toile sur mesure pour une piscine creusée conformément aux dessins fournis. Je reconnais que Vinyl Works Inc n'a pas participé à l'élaboration des dessins ni à la transcription des spécifications techniques de cette toile, et que je suis entièrement responsable desdits renseignements. De plus, je consens à ne pas tenir Vinyl Works Inc responsable, c'est-à-dire que je m'engage à payer toute réclamation et/ou dépense résultant de la conception ou de l'utilisation de ladite toile fabriquée sur mesure.

Signature: \_\_\_\_\_

### Localisation de l'Escalier:

Note : Utilisez le formulaire de toile d'escalier pour les dimensions de l'escalier

Profondeur de la Partie Peu Profonde

Profondeur de la Partie Profonde

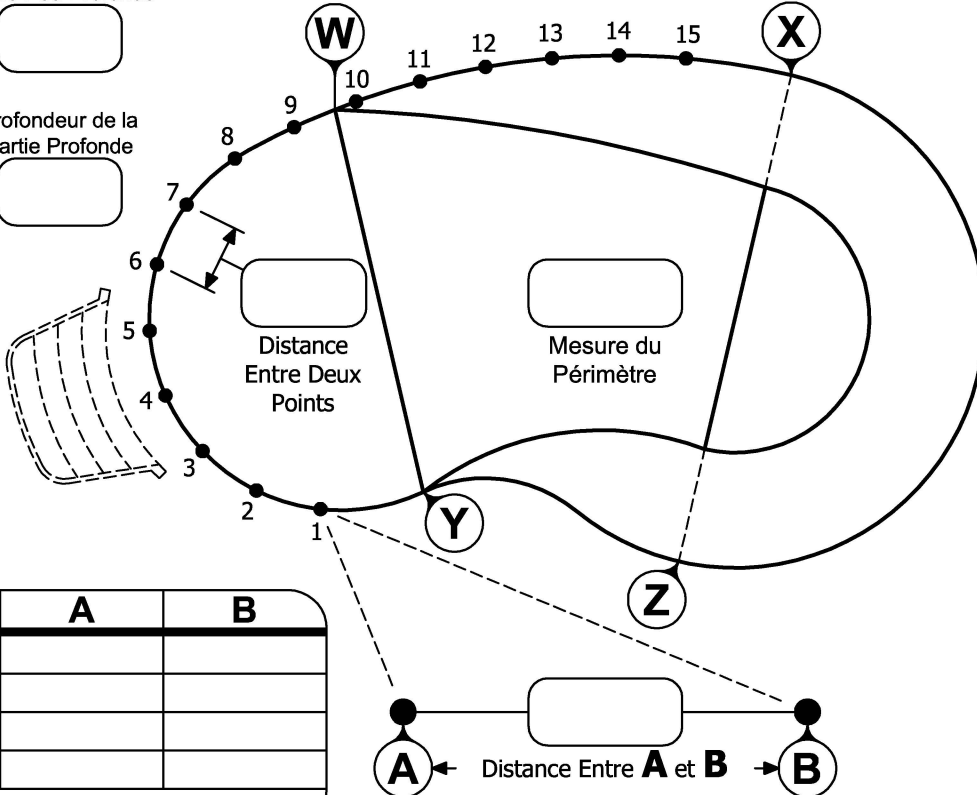

	A	B
W		
X		
Y		
Z		

BREAKPOINTS

	A	B
1		
2		
3		
4		
5		
6		
7		
8		
9		
10		
11		
12		
13		
14		
15		

	A	B
16		
17		
18		
19		
20		
21		
22		
23		
24		
25		
26		
27		
28		
29		
30		

	A	B
31		
32		
33		
34		
35		
36		
37		
38		
39		
40		
41		
42		
43		
44		
45		

	A	B
46		
47		
48		
49		
50		
51		
52		
53		
54		
55		
56		
57		
58		
59		
60		

### ÉTAPE 1:

Positionnez deux piquets à au moins 15 pieds de distance l'un de l'autre, et à au moins 3 pieds du bord de la piscine. Identifiez un piquet A et l'autre B. Ces piquets serviront de points de référence et devront demeurer en place pour plusieurs jours, puisque vous devrez peut-être revenir pour revérifier vos mesures. (Assurez-vous d'enfoncer les piquets au niveau du sol avant de quitter la cour).

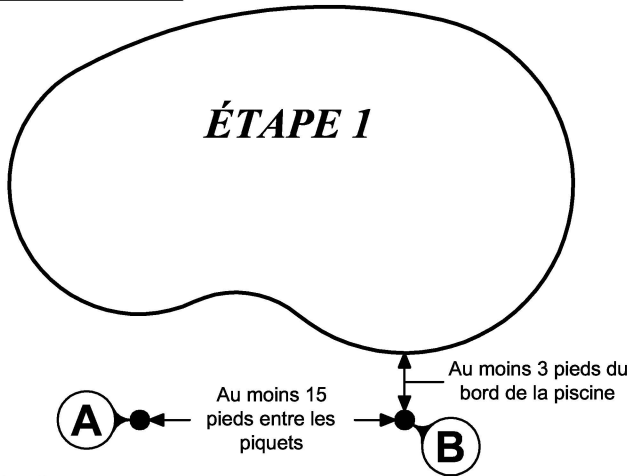

### ÉTAPE 2:

Faites un croquis de la piscine que vous mesurez. Identifiez les parties profonde et peu profonde. Notez la position des escaliers, des entrées en pente ou des alcôves sur le croquis.

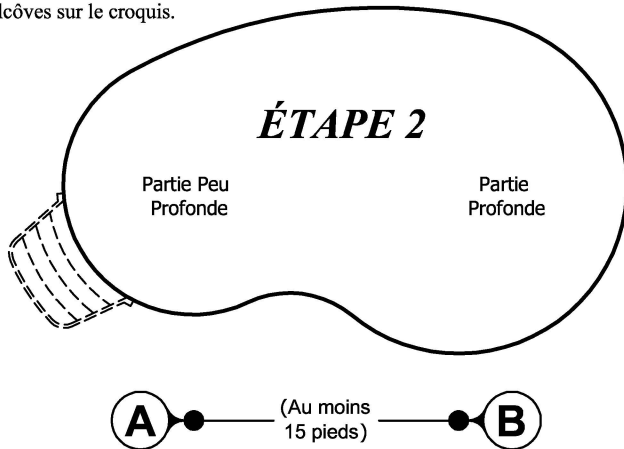

### ÉTAPE 3:

Tracez des points de référence à tous les 3 pieds tout autour de la bordure de la piscine. Tirez une ligne droite entre chaque point avec votre ruban à mesurer. Ne courbez pas le ruban pour suivre le rayon. Il est possible que le dernier point ne soit pas exactement à 3 pieds. Consignez cette dernière mesure sur le croquis. Donnez un numéro à chaque point de référence, puis identifiez-les sur le croquis. Le premier point sera le numéro 1, le second sera le numéro 2, et ainsi de suite en faisant le tour de la piscine.

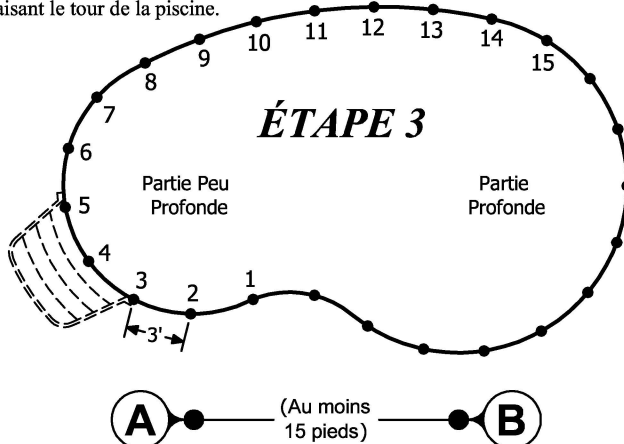

### ÉTAPE 4:

Il faut mesurer la distance entre chaque point et chacun des deux piquets. Commencez avec la distance entre le piquet A et le point 1, puis ensuite le point 2, jusqu'à ce que vous ayez fait le tour de la piscine. Consignez toutes les mesures. Faites ensuite la même chose à partir du piquet B. Consignez toutes ces mesures dans un tableau.

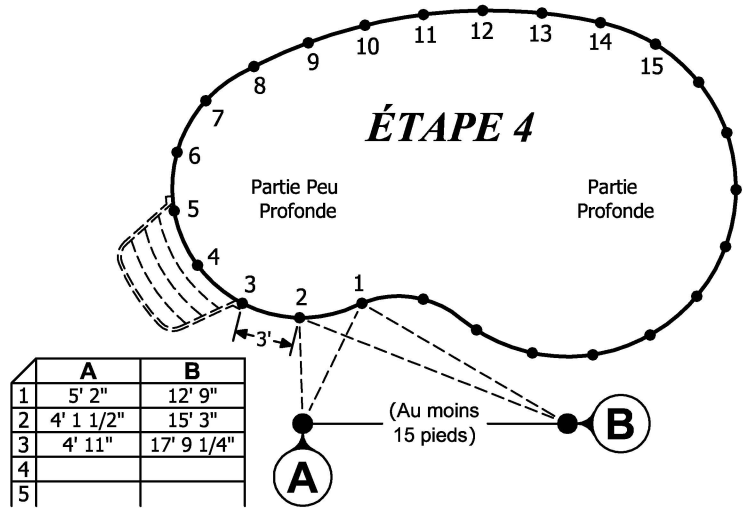

### ÉTAPE 5:

En utilisant la même méthode, marquez le rebord du début de la grande pente (breakover) et le fond de la piscine et identifiez-les W, X, Y et Z tel qu'illustré. Mesurez les distances à partir des piquets A et B., puis consignez les résultats. Faites la même chose pour les escaliers, les sorties en pente et les alcôves.

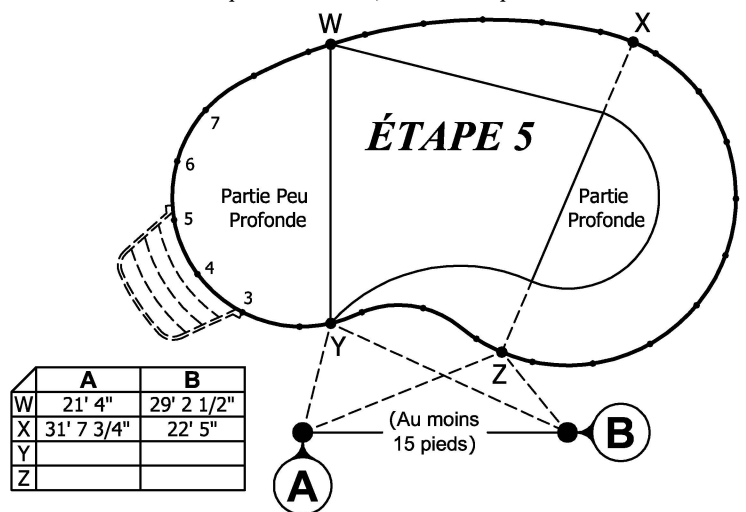

### ÉTAPE 6:

Le croquis devrait également comprendre les mesures des pentes latérales ainsi que la largeur et la longueur du fond de la piscine.

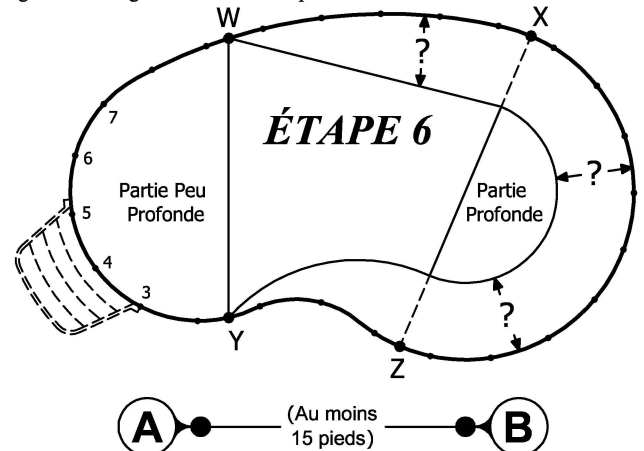

## FORMULAIRE DE PLAN D'ESCALIER

DATE: \_\_\_\_\_ # BON DE COMMANDE: \_\_\_\_\_

NOM DU CHANTIER: \_\_\_\_\_

### COMMANDÉ PAR

COMPAGNIE: \_\_\_\_\_

CONTACT: \_\_\_\_\_

ADRESSE: \_\_\_\_\_

VILLE/PROVINCE: \_\_\_\_\_ CODE POSTAL: \_\_\_\_\_

TÉLÉPHONE: \_\_\_\_\_ TÉLÉCOPIEUR: \_\_\_\_\_

COURRIEL: \_\_\_\_\_

Instructions spéciales: \_\_\_\_\_

MÉTHODE DE FIXATION:  Beaded  Rod Loops  Aucun

TAILLE: \_\_\_\_\_ ANNÉE: \_\_\_\_\_ RETRAIT: \_\_\_\_\_

Droit  Rayon  Thermoplastique \*à partir du coin

Position de l'escalier (cochez la case ci-dessous):

<input type="checkbox"/>	Droite (4 coins)	<input type="checkbox"/>	Droite (3 coins)
<input type="checkbox"/>	Gauche (4 coins)	<input type="checkbox"/>	Gauche (3 coins)

*\*Retrait*

**NOTE : Pour déterminer la position de l'escalier, il faut se mettre dans la partie peu profonde, en regardant vers la partie profonde.**

*\*Retrait*

Centré

### POUR USAGE INTERNE SEULEMENT (FOR OFFICE USE ONLY)

DLR: \_\_\_\_\_

ORDER #: \_\_\_\_\_

PRODUCTION #: \_\_\_\_\_

DATE: \_\_\_\_\_

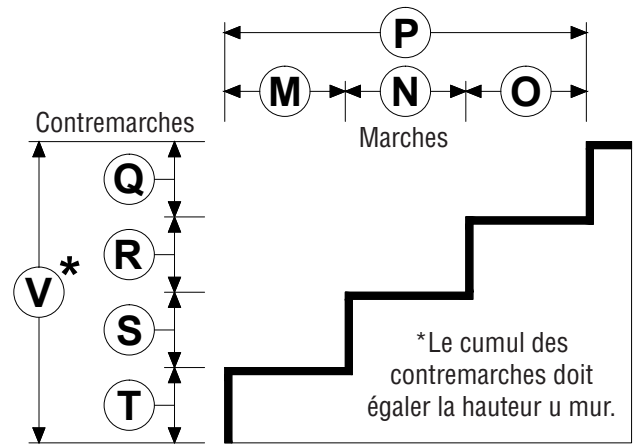

FIXATION À LA PISCINE: Fixation latérale   
Il est nécessaire d'avertir The Vinyl Works lorsqu'une fixation latérale (sur le devant) est utilisée. Si la boîte à cet effet n'est pas cochée, une fixation par le haut sera utilisée.

### MESURES DES CONTREMARCHES

### MESURES DES MARCHES

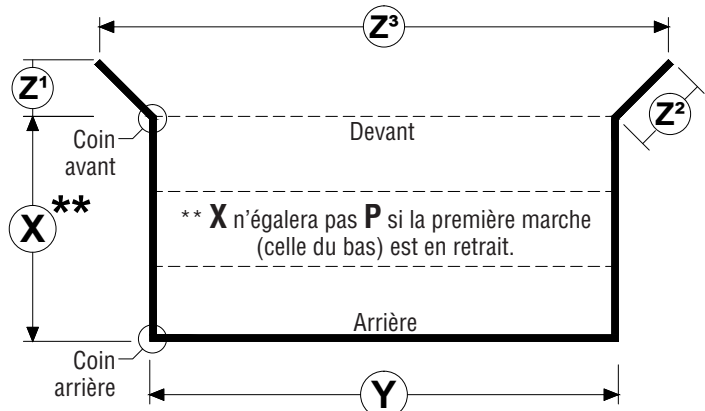

### PROFONDEUR DE L'ESCALIER

### LARGEUR DE L'ESCALIER

### RETRAIT DE L'ESCALIER (LE CAS ÉCHÉANT)

COINS AVANT: \_\_\_\_\_

COINS ARRIÈRES: \_\_\_\_\_

FABRICANT: \_\_\_\_\_

COULEUR: \_\_\_\_\_

La production et la livraison rapides de votre toile dépendront de l'exactitude et de l'exhaustivité de cette demande. Aucun e toile personnalisée ne sera fabriquée si toutes les informations ne sont pas complètes. SEULES LES COMMANDES COMPLÈTES ET LISIBLES SERONT TRAITÉES ! Un formulaire de commande de Vinyl Works doit être utilisé pour pouvoir bénéficier d'un remboursement approuvé par Liner Guard.

Par la présente, j'autorise Vinyl Works, Inc. à produire, en tant que commande spéciale, une toile en vinyle pour une piscine creusée, conformément au plan fourni, et je reconnais que Vinyl Works, Inc. n'a participé ni à l'élaboration du plan ni à la prise des mesures et spécifications de cette toile, et j'en accepte l'entière responsabilité. J'accepte en outre de ne pas tenir Vinyl Works, Inc. pour responsable. Je paierai intégralement toutes les réclamations et dépenses qui pourraient résulter de la conception ou de l'utilisation de ladite toile spéciale.

SIGNATURE: \_\_\_\_\_

